

**eko
OKNA**

**CATALOGO
FRANGISOLE**



INDICE

L'AZIENDA	05
<hr/>	
FRANGISOLE	06
<hr/>	
FRANGISOLE A CASSONETTO	08
FRANGISOLE SOVRAPPOSTE	14
FORME DELLE LAMELLE	20
COLORAZIONE DELLE LAMELLE	22
GUIDE	26
ACCESSORI E AUTOMAZIONE	30



La nostra **azienda**

Eko-Okna S.A. è un produttore internazionale di serramenti in PVC, legno, alluminio e acciaio. Siamo sul mercato dal 1998. La produzione avviene in capannoni dotati di linee di produzione all'avanguardia, completamente automatizzate. Il processo produttivo è supportato da personale qualificato ed esperto. Puntiamo sulla crescita e sull'innovazione. Siamo stati i primi in Europa a introdurre finestre realizzate con la tecnologia di saldatura dei profili V-Perfect nella vendita di massa.

La nostra offerta si amplia continuamente. Già oggi siamo in grado di proporvi decine di diversi sistemi di finestre e porte. Offriamo anche sistemi scorrevoli, tapparelle, porte sezionali per garage e industriali, zanzariere, recinzioni e pergole. Come accessorio per finestre e porte, proponiamo tende. Produciamo tapparelle interne ed esterne, persiane da facciata e persiane. Tutto di altissima qualità, poiché utilizziamo solo materiali di alta classe provenienti dai principali fornitori europei.

Anni di esperienza ci permettono di prevedere accuratamente la domanda e di rispondere alle esigenze dei clienti. Uno sguardo fresco alle tendenze in evoluzione ci permette di creare prodotti che rispondono completamente alle esigenze del mercato. Investimenti multimilionari nel parco macchine, esperienza e personale multilingue ci permettono di aumentare la nostra forza di esportazione di anno in anno. Espandiamo con successo nei mercati europei ed extraeuropei.

La qualità dei nostri prodotti e le azioni intraprese ci hanno guadagnato il riconoscimento dei clienti in tutto il mondo. Finora abbiamo creato una potente rete di vendita che stiamo continuamente espandendo.

FRANGISOLE

Una soluzione classica che offre una barriera particolarmente efficace contro i raggi solari grazie all'uso di materiali di alta qualità e alla possibilità di installazione all'esterno della finestra. Cambiano esteticamente l'aspetto delle facciate degli edifici e rallentano lo scambio di calore, permettendo di abbassare la temperatura interna fino a 9°C.

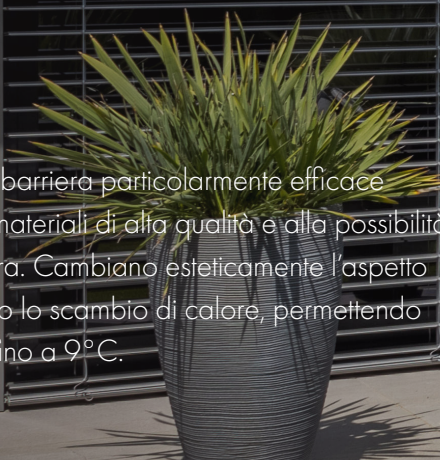



Frangisole a **cassonetto**

I frangisole universali a cassonetto sono la soluzione ottimale al problema dell'eccesso di luce e calore negli ambienti. La varietà di soluzioni estetiche disponibili consente di adattare facilmente i frangisole adeguati a qualsiasi edificio. Possono essere utilizzati quando il progetto di costruzione prevede l'installazione di una scatola nel cassonetto. Le nostre scatole in alluminio possono essere utilizzate in molti sistemi e sono molto versatili.



BASIC



RAFF-I



RAFF-E



SKEF



Frangisole a cassonetto **BASIC**

Basic è un sistema universale di frangisole. L'universalità del sistema garantisce la regolazione dei supporti della guida superiore e dei supporti delle guide. Grazie a ciò, può essere installato senza problemi nella maggior parte delle case - nel sistema adattivo e sottotraccia. La costruzione del sistema consente l'uso di guide installate con supporti e di guide monolitiche montate direttamente sulle finestre.

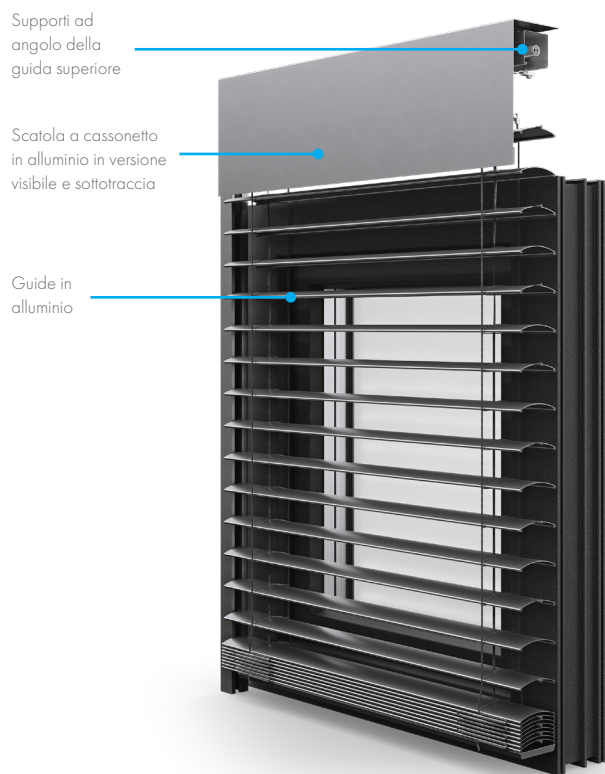

Forme delle lamelle:

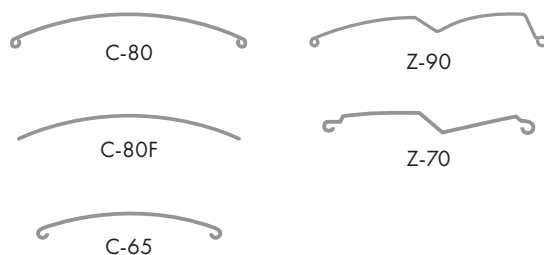

Forme della copertura:

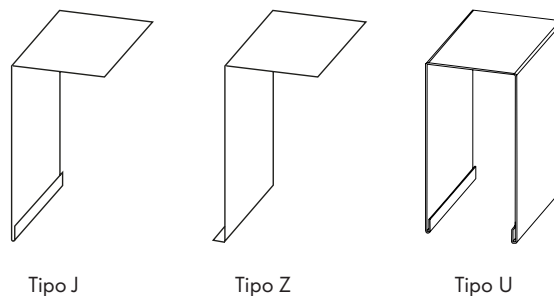

Forma della scatola:
ALU rettangolare



MAX Larghezza massima
della scatola:
6000 mm

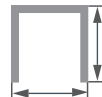

Dimensioni della scatola:
200 x 140 mm
240 x 140 mm
300 x 140 mm
350 x 140 mm



Larghezza minima
della scatola:
550 mm

Frangisole a cassonetto **RAFF-I**

RAFF-i è un sistema moderno con una scatola in alluminio che viene montata sul cassonetto o direttamente sulla facciata. Dalla scatola sporgono perni speciali che devono essere inseriti nelle guide precedentemente montate, rendendo l'installazione dell'intero sistema semplice e molto rapida. La scatola con la caratteristica goffratura che le conferisce un aspetto unico e moderno è disponibile in versione visibile o da incasso.

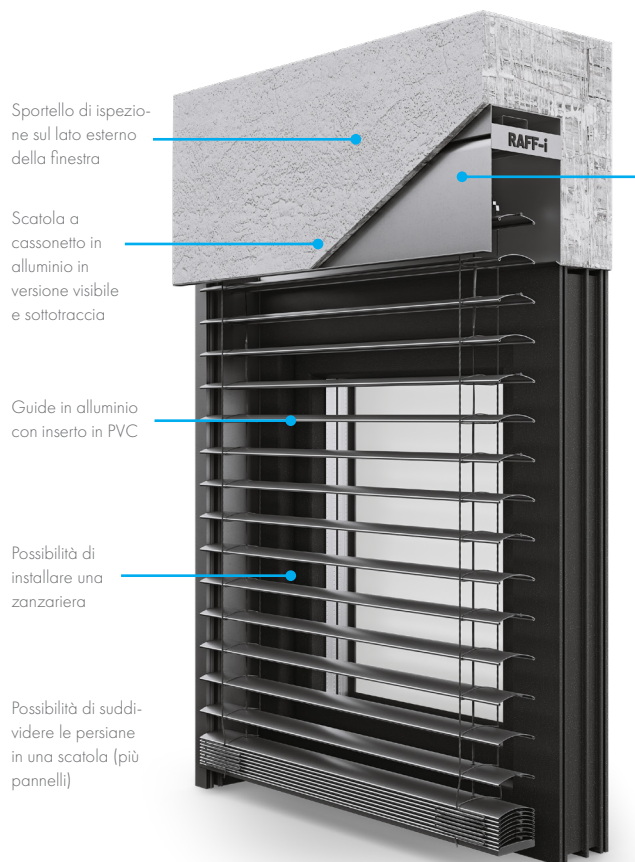

Possibilità di distanziare la scatola dal telaio della finestra e di isolare

Forme delle lamelle:

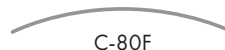
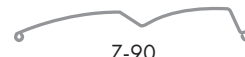
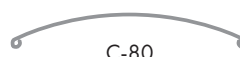

Forma della scatola:
ALU rettangolare



Larghezza massima
della scatola:
6000 mm

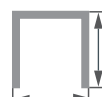

Dimensioni della scatola:
200 x 140 mm
240 x 140 mm
300 x 140 mm



Larghezza minima
della scatola:
560 mm

Frangisole a cassonetto **RAFF-E**

Il sistema RAFF-e è un prodotto basato su una grande conoscenza tecnica, che rende le persiane facili da misurare e la loro installazione rapida e veloce.

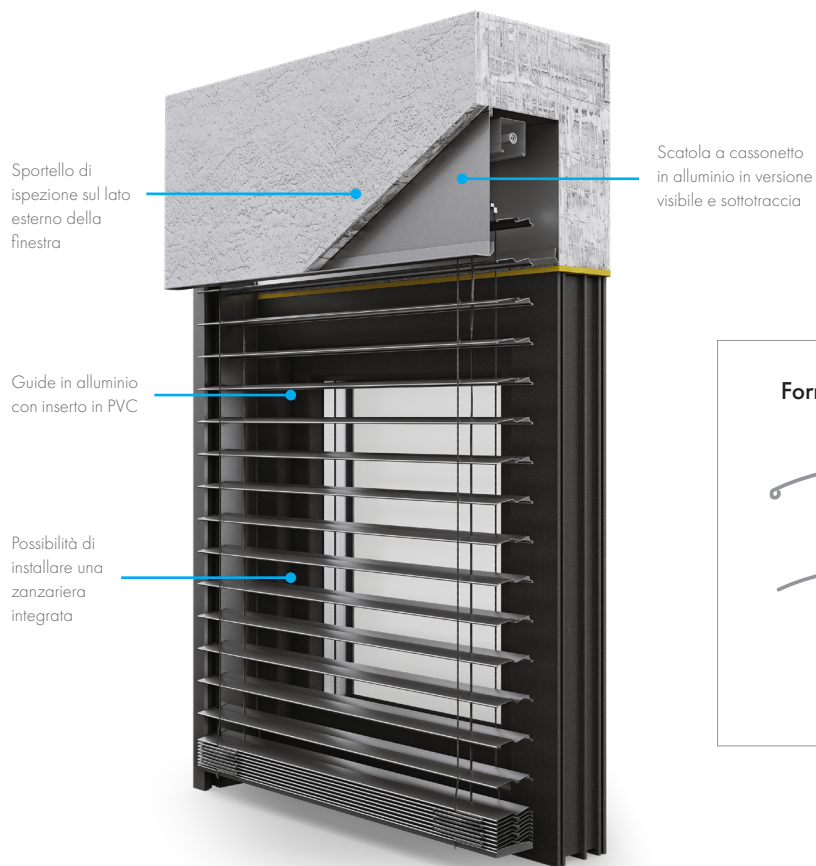

Forme delle lamelle:

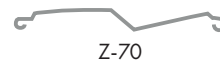
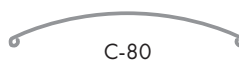

Forma della scatola:
ALU rettangolare



Larghezza massima
della scatola:
4000 mm

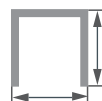

Dimensioni della scatola:
200 x 140 mm
240 x 140 mm
300 x 140 mm



Larghezza minima
della scatola:
560 mm

Frangisole a cassonetto **SKEF**

Sistema con una scatola caratteristica, inclinata di 45 gradi dal lato esterno. Soluzione ideale per chi preferisce elementi di finitura dalle forme geometriche nette. La scatola è progettata sia per il montaggio diretto sulla facciata che nella nicchia del telaio della finestra.

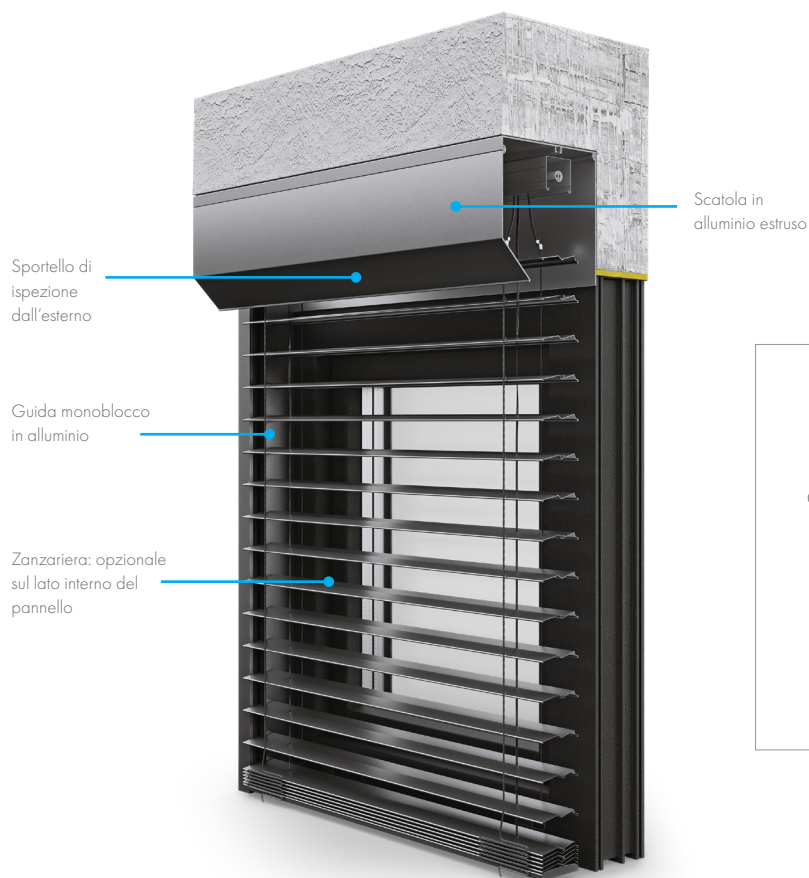

Forme delle lamelle:

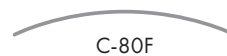
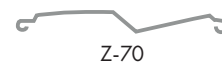
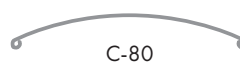

Forma della scatola:
ALU rettangolare



Larghezza massima
della scatola:
4500 mm



Dimensioni della scatola:
180 x 140 mm
205 x 140 mm



Larghezza minima
della scatola:
560 mm

Frangisole **sovrapposti**

Sono disponibili in diverse varianti, tra cui l'opzione con lamelle Z, che garantiscono un oscuramento totale quando necessario. Possono essere controllate manualmente, tramite telecomando o sistema Smart Home integrato. Alcuni modelli hanno l'isolamento nella struttura o sono realizzati con materiali isolanti.



ELITE XT



CLEVERBOX



ROKA TOP 2 SHADOW



SKB



Frangisole a cassonetto **ELITE XT**

La struttura del sistema consente un migliore isolamento termico e acustico. Risparmia una quantità significativa di energia termica, soprattutto nelle stagioni più fredde. Sistema ben conosciuto sui mercati occidentali, l'unico a offrire guide in PVC colorate o rivestite nel sistema All-in-one.

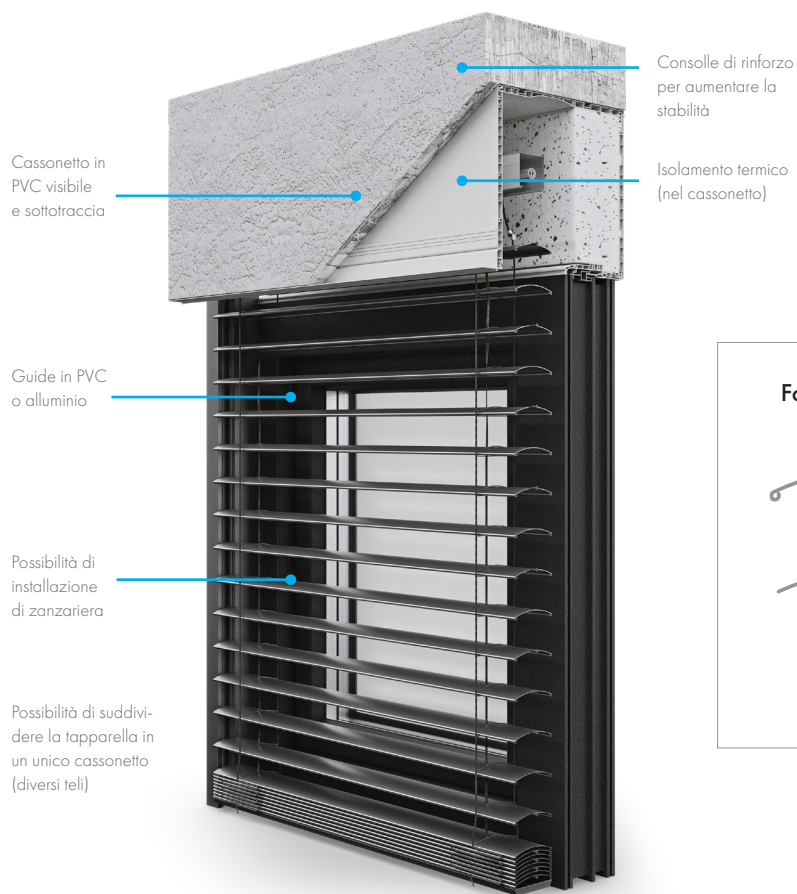

Forme delle lamelle:

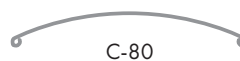

C-80

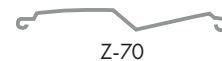

Z-70



C-80F



C-65



Forma del cassonetto:
rettangolare ALU



Larghezza massima
del cassonetto:
4500 mm



Dimensione del cassonetto:
240 x 255 mm



Larghezza minima
del cassonetto:
630 mm

Frangisole a cassonetto **CLEVERBOX**

Il sistema si distingue per i migliori parametri di isolamento termico e acustico, grazie alla sua struttura unica e all'alta qualità dei componenti utilizzati. L'unico sistema a cassonetto che consente l'uso di frangisole Z-90 per il completo oscuramento degli ambienti. Garantisce comfort agli utenti sia in estate che in inverno.

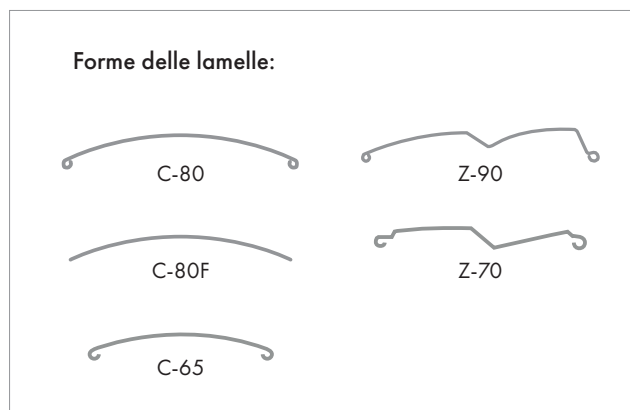
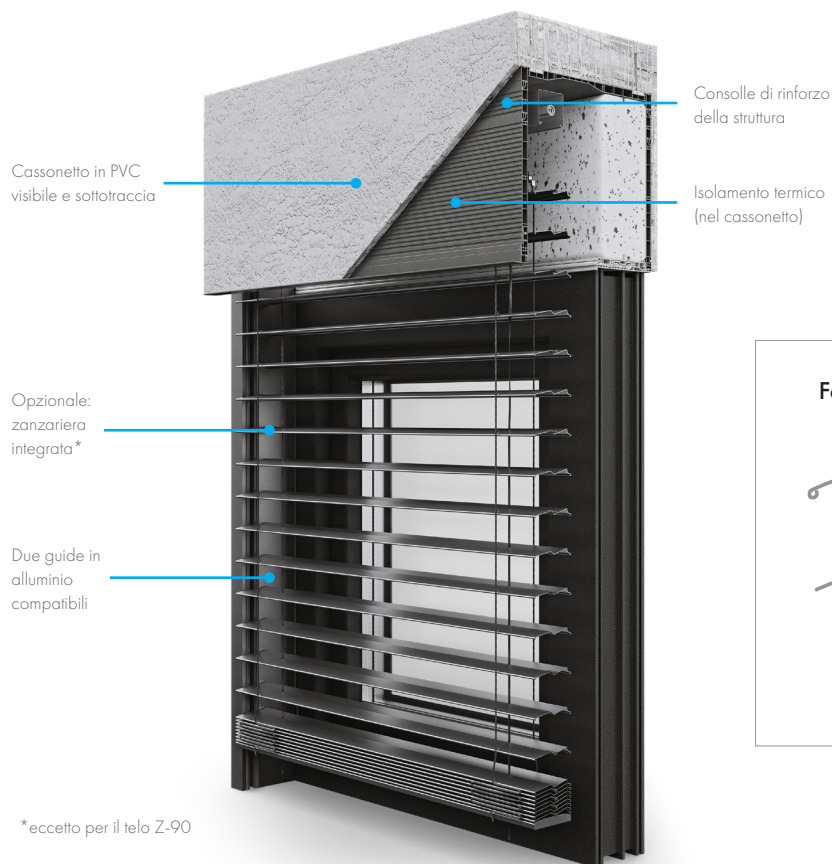

Forma del cassonetto:
 rettangolare ALU



Larghezza massima del cassonetto:
 4500 mm

Dimensione del cassonetto:
 245x 255 mm

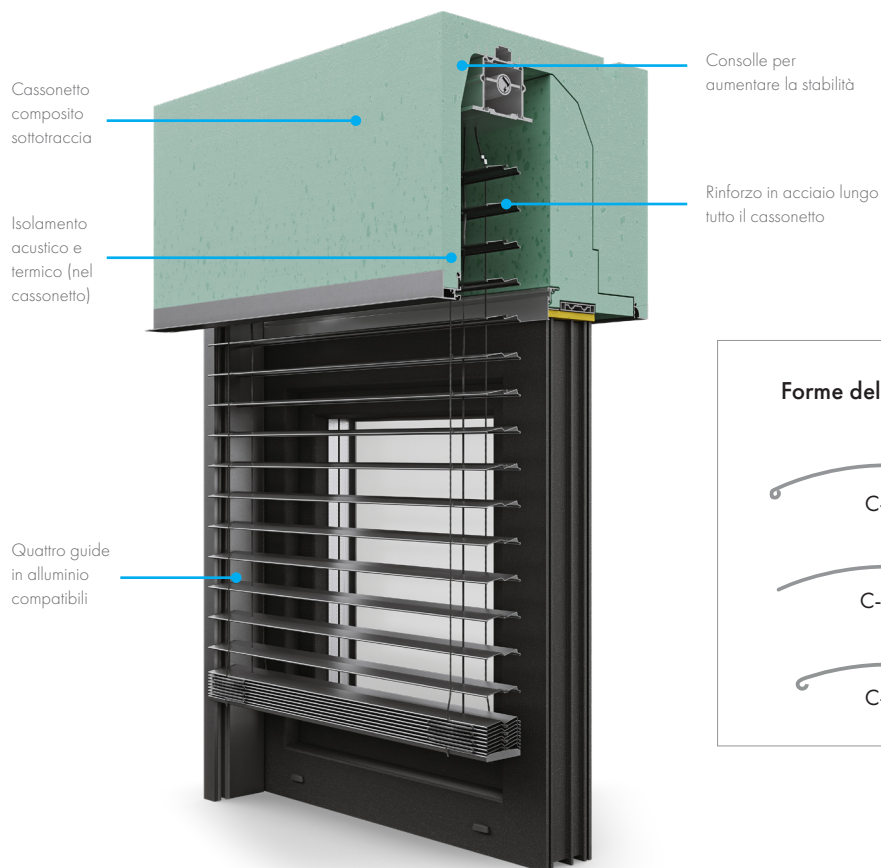

Larghezza minima del cassonetto:
 560 mm

Frangisole a cassonetto **ROKA TOP 2 SHADOW**

La combinazione di Neopor®/Styropor® con una struttura ermetica offre eccellenti parametri di protezione solare, dal vento e dall'umidità. Rinforzato lungo tutto il cassonetto con una rete di acciaio integrata e ulteriori rinforzi (consolle stabilizzanti inserite nella schiuma), si crea una struttura saldamente collegata alla finestra e alla parete. Può essere perfettamente combinata con qualsiasi tipo di finitura (intonaco, WDVS, klinker), creando una unione integrale con la parete.

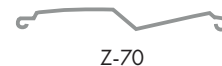

Forme delle lamelle:



Forma del cassonetto:
rettangolare
Neopor®/Styropor®



Larghezza massima
del cassonetto:
6000 mm



Dimensioni del cassonetto:
300 x 280 mm
300 x 300 mm
300 x 345 mm
300 x 365 mm



Larghezza minima
del cassonetto:
580 mm

Frangisole a cassonetto **SKB**

Il sistema è stato creato principalmente per migliorare il bilancio energetico dell'edificio. L'elemento principale del sistema è il cassonetto, realizzato in materiale isolante di alta qualità - styroterm, che ha ottime proprietà termiche.

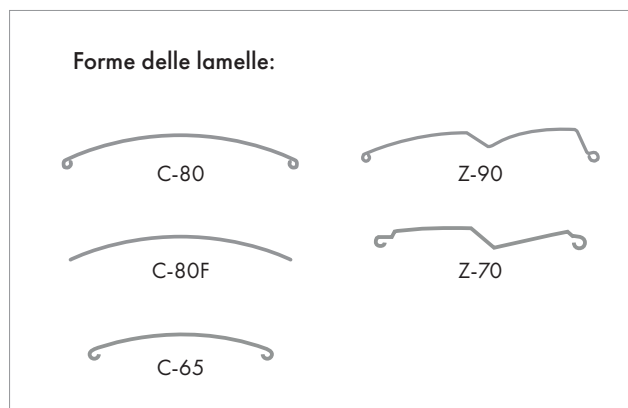
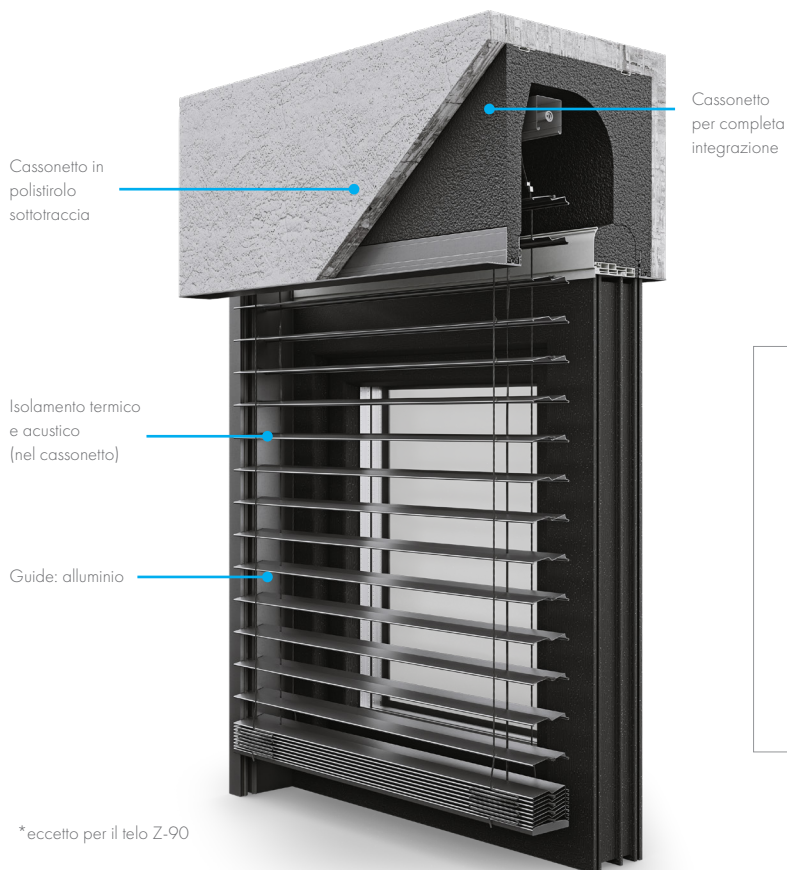

Forma del cassonetto:
rettangolare in polistirolo

MAX

Larghezza massima del cassonetto:
3600 mm

Dimensioni del cassonetto:
260 x 263,6 mm
305 x 310,6 mm

MIN

Larghezza minima del cassonetto:
630 mm

Forme delle lamelle:

La scelta della forma e delle dimensioni delle lamelle è una decisione che riguarda l'estetica e la funzionalità della soluzione. In questo modo si ottengono diversi livelli di oscuramento degli interni e si regola l'altezza del pacchetto una volta chiuso.



C-80

Il profilo C-80 consente la rotazione bidirezionale delle lamelle. Le costruzioni basate su questo tipo di lamelle lasciano entrare una quantità minima di luce anche in posizione chiusa. Sono una soluzione ottimale per coloro che desiderano controllare efficacemente l'ingresso della luce al variare della posizione del sole nel cielo.



C-80 Flat

C-80 Flat è un profilo di lamelle caratterizzato dalla più bassa altezza del pacchetto una volta chiuso - avvolto. Pertanto, rappresenta una soluzione ottimale quando manca lo spazio per l'installazione di cassonetti alti. L'angolo di rotazione delle lamelle C-80 Flat è di 90 gradi.



Z-90

Il profilo Z-90 si distingue per la capacità di ottenere un oscuramento completo degli ambienti protetti. Questo è possibile grazie alla loro forma speciale e alla presenza di una guarnizione che riduce anche il rumore delle lamelle causato da forti raffiche di vento.



Z-70

Z-70 è una versione più profilata della popolare soluzione Z-90. Questa forma di lamelle mantiene tutti i principali vantaggi delle lamelle Z, in particolare la capacità di ottenere un'oscuramento completo, riducendo al contempo l'altezza del pacchetto avvolto. Questo si traduce nella possibilità di utilizzare cassonetti più bassi.



C-65

Le lamelle a forma di C-65 sono tra i prodotti più popolari sul mercato. La loro forma classica è sempre apprezzata dai clienti. I bordi ripiegati migliorano le loro proprietà statiche, consentendone l'uso su vetrate di grandi dimensioni.





Colorazione delle **lamelle**

Le guide, le aste inferiori e i cassonetti delle tapparelle possono essere verniciati in qualsiasi colore della gamma RAL, per adattarli perfettamente ai colori delle finestre ordinate dal cliente. Tuttavia, per le lamelle non è possibile una colorazione così precisa. Queste, infatti, sono prodotte con nastri di alluminio già rivestiti di vernice che subiscono ulteriori strati di vernici protettive trasparenti per conferire al prodotto la sua lucentezza finale.



Z-90

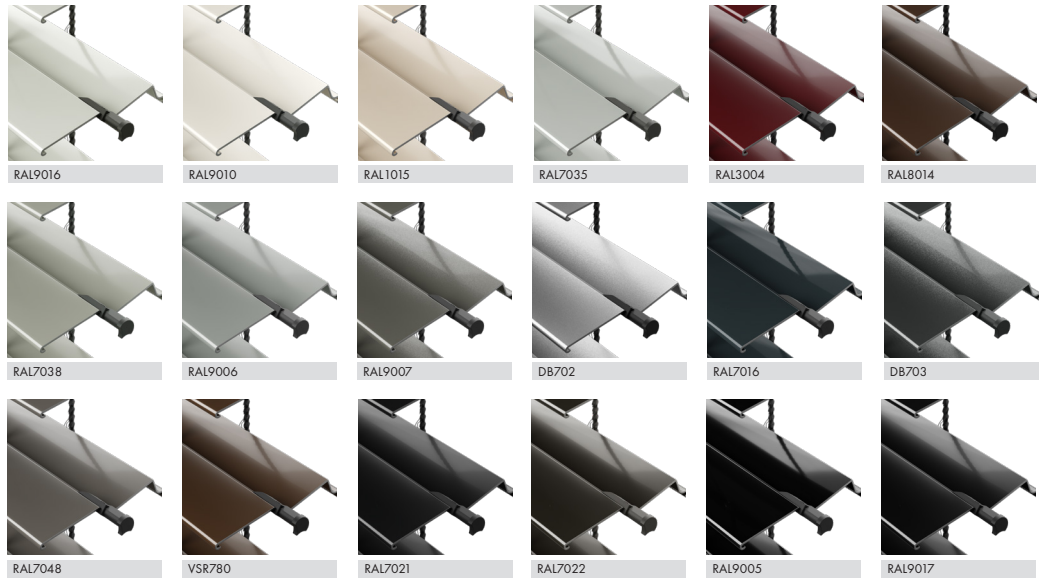

C-65

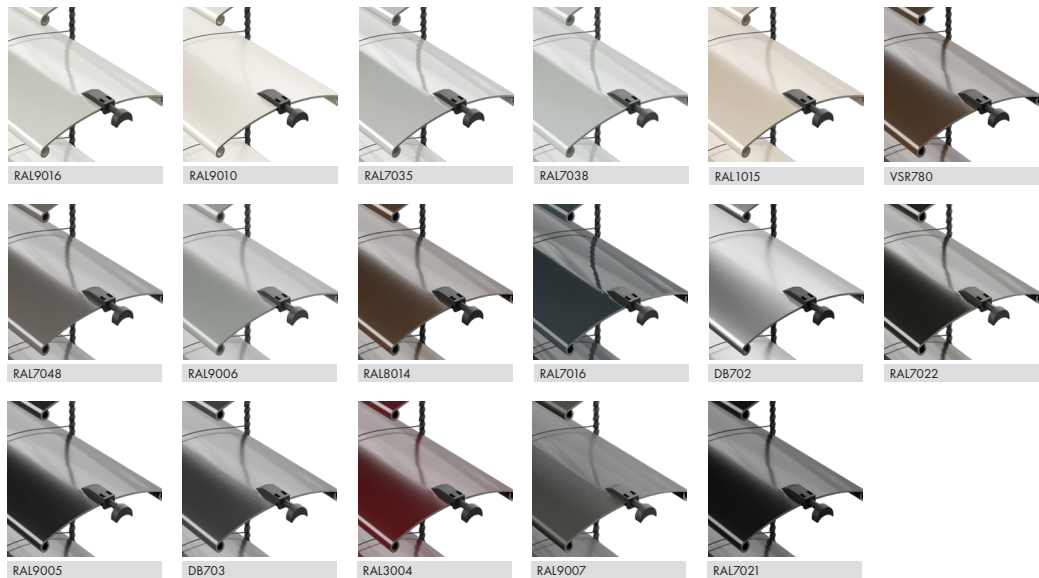

C-80

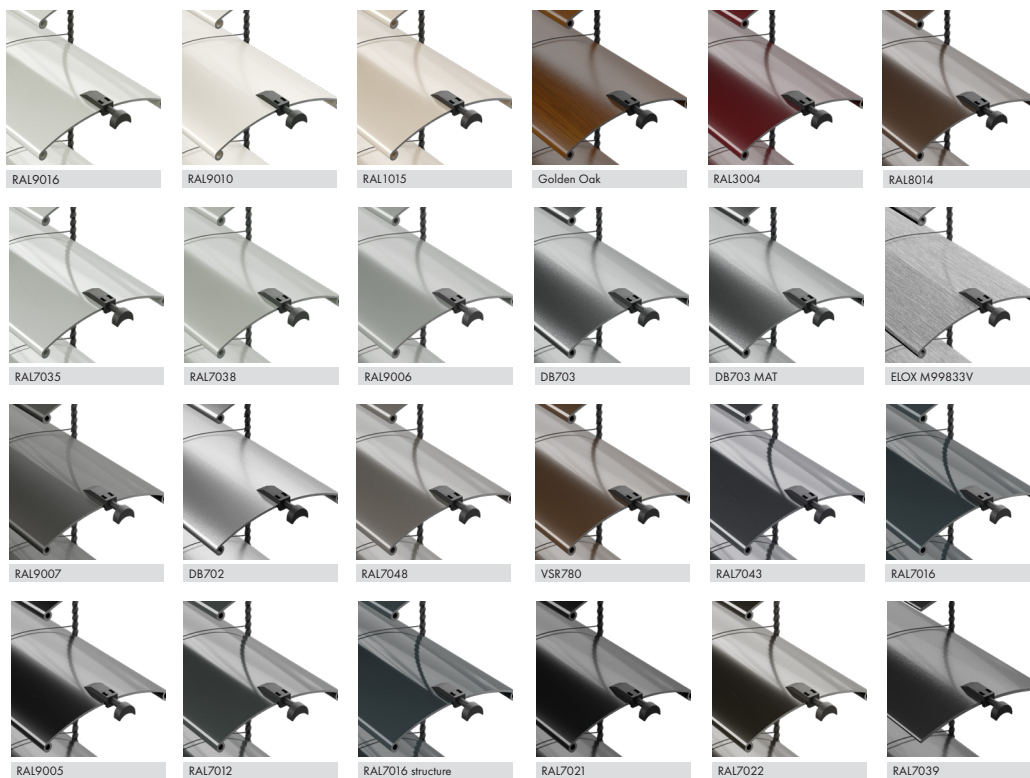

C-80F

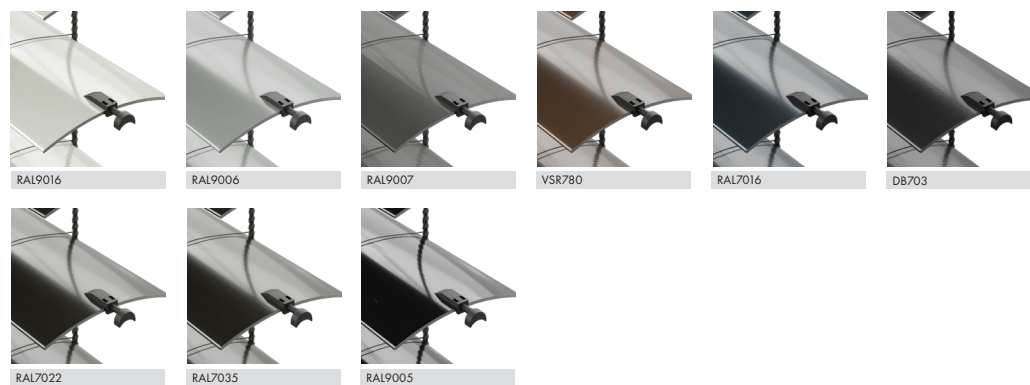

Z-70



RAL9016



RAL9010



RAL1015



RAL7035

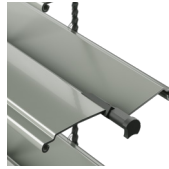

RAL7038



VSR780



RAL7048



RAL9006



DB702

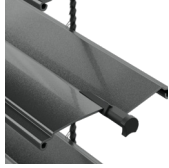

DB703



RAL3004



RAL7016



RAL9007



RAL7022



RAL7021



RAL8014



RAL9005

Guide

Le guide garantiscono stabilità alle lamelle dei frangisole. Sono realizzate in alluminio verniciato nei colori della gamma RAL o in PVC e nelle soluzioni All-in-One la loro estetica è coordinata con gli altri prodotti inclusi nel pacchetto.

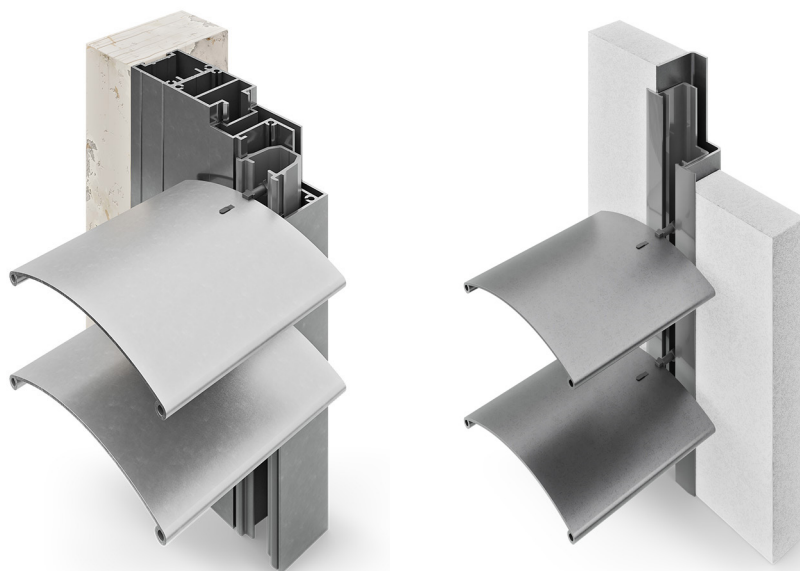

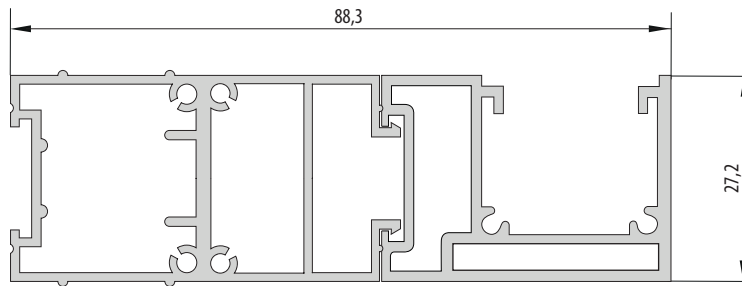

Guida monoblocco SOLID
 RAFF-e
 Basic
 Roka Top 2 Shadow
 RAFF-i

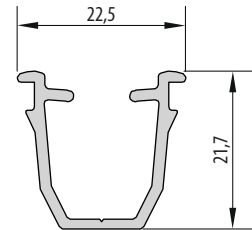

A40
 RAFF-e
 Basic
 Roka Top 2 Shadow
 RAFF-i

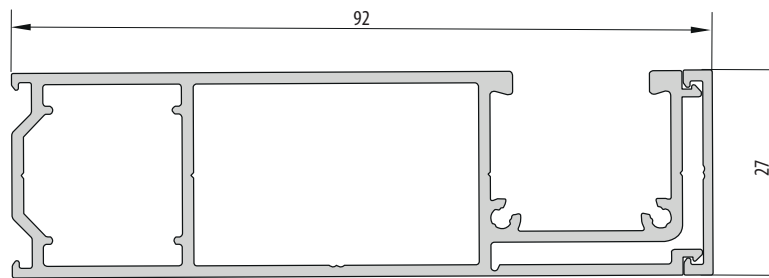

Guida monoblocco Eko-Okna
 RAFF-e
 Basic
 Roka Top 2 Shadow
 RAFF-i

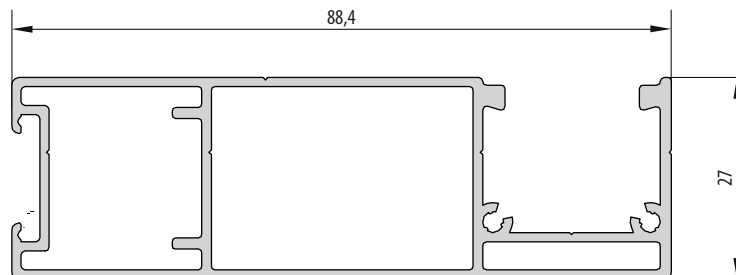

A45
 RAFF-e
 Basic
 Roka Top 2 Shadow
 RAFF-i

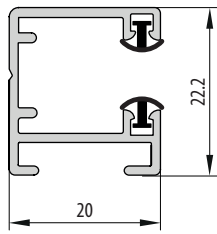

Tipo 2
Basic
Roka Top 2 Shadow
CleverBox

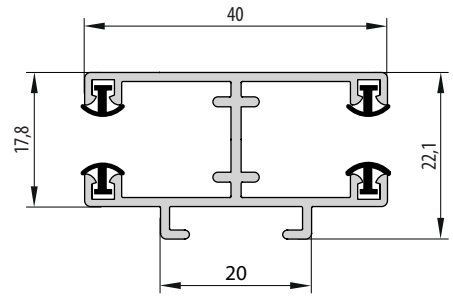

Tipo 4
Basic
Roka Top 2 Shadow
CleverBox

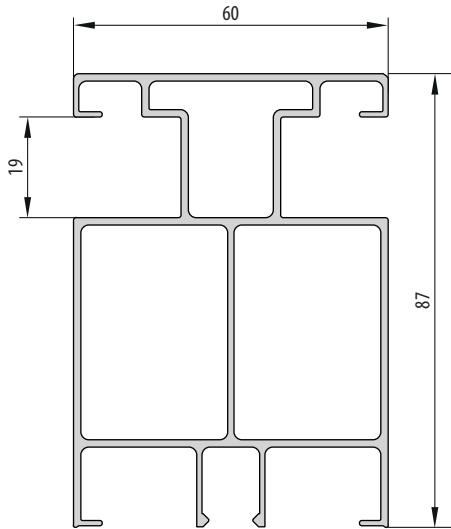

PG10
CleverBox

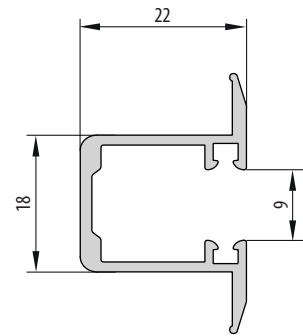

PG12
CleverBox

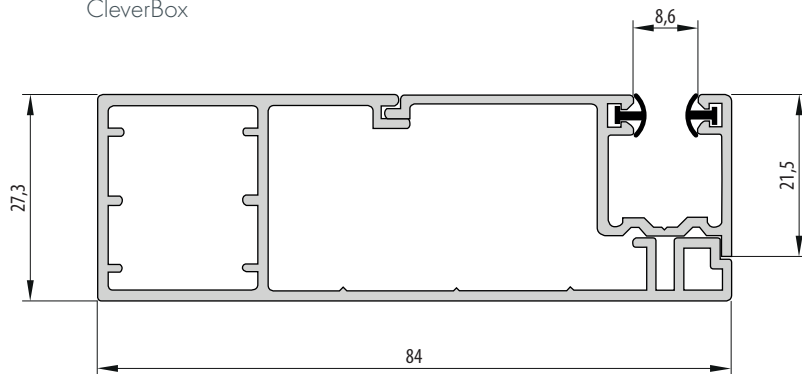

APPF - PPF
SKEF

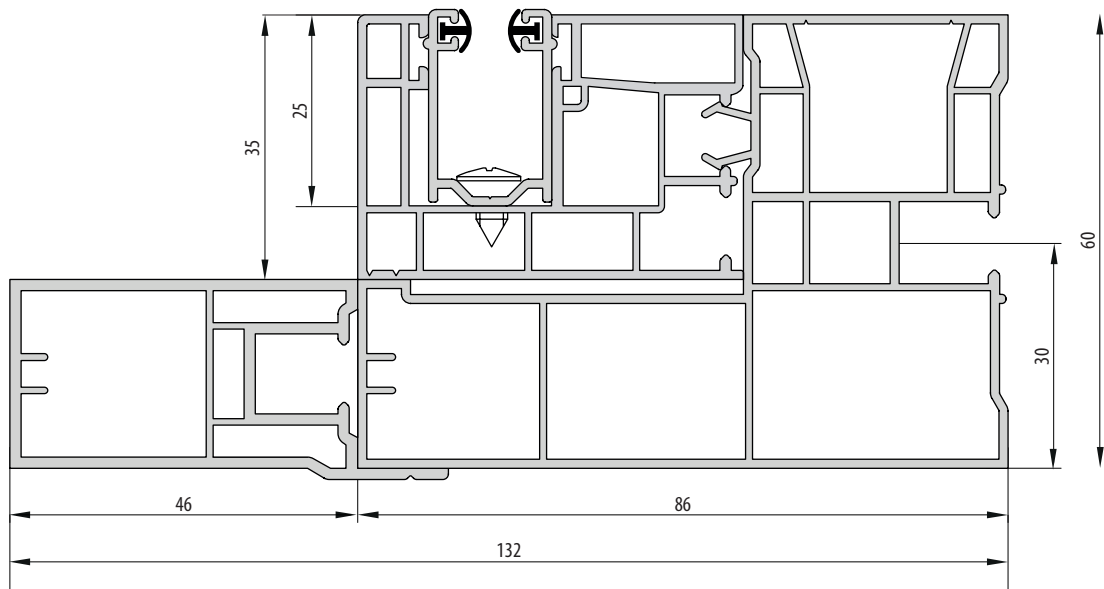

5080 - 5081
Elite XT

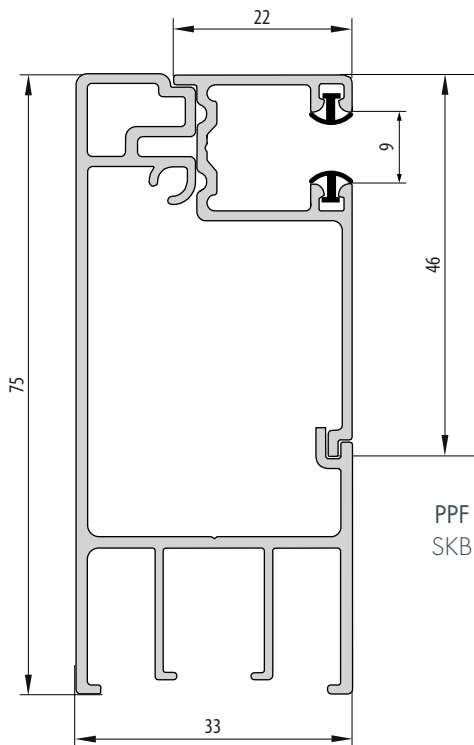

APPF-B_33
SKB

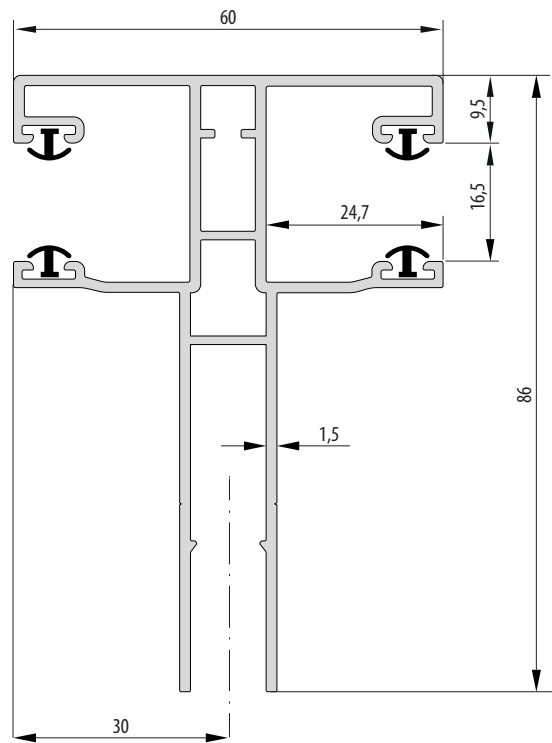

EX 5434
Elite XT

Accessori e **automazione**

Le persiane esterne raggiungono la loro piena funzionalità solo dopo aver selezionato gli accessori e il meccanismo di automazione più appropriati. Le opzioni disponibili sono legate a garantire loro sicurezza, regolazione fluida e funzionamento autonomo in risposta alle condizioni meteorologiche.

I moderni meccanismi di controllo consentono un controllo preciso delle persiane, nonché la creazione di scenari e la gestione del frangisole da qualsiasi parte del mondo.

L'offerta comprende tutti i marchi leader, in particolare i prestigiosi Somfy, apprezzati per la loro affidabilità, i Geiger e i versatili Elero.

L'intera gamma di automazione per persiane esterne è disponibile presso i rappresentanti commerciali e sul sito web di Eko-Okna.

SENSORI DI CONTROLLO



TELECOMANDI



somfy

Nice

e l e r o
Sun Shading Solutions Nice

GEIGER
ANTRIEBSTECHNIK



La pubblicazione non costituisce un'offerta commerciale. Non è la base per presentare reclami.
Le immagini mostrate sono illustrazioni e non fotografie reali dei prodotti.

21.11.2024



Eko-Okna S.A.

ul. Spacerowa 4

47-480 Kornice

www.ekookna.com