

**eko
okna**

CATALOGO DEL LEGNO



СКО
СКО

INDICE DEI CONTENUTI

INTRODUZIONE	5
SOLUZIONI DISPONIBILI	7
NATURO 68	8
NATURO 68	8
NATURO 68 ALU	14
NATURO 80	16
NATURO 80 ALU	22
NATURO 92	28
ESPERIA LIFE 74 ALU	34
ESPERIA LIFE 80	38
NATURO 68 HST	42
NATURO 80 HST	46
FINESTRE E PORTE MODELLO	50
PORTE IN LEGNO	51
PANNELLI FRESATI	52
PANNELLI PER PORTE WOODLINE	58
PANNELLI PER PORTE EKOVIDRE	60
VETRATE	64
MONTANTI	66
DISTANZIATORI SWISSPACER ULTIMATE E FERRAMENTA	67
DAVANZALI INTERNI IN LEGNO	68
GOCCIOLATOI E ACCESSORI PER PORTE	69
MANIGLIE E IMPUGNATURE	70
TESTINE	71
GAMMA COLORI LEGNO STANDARD	73



FALEGNAMERIA IN LEGNO SENZA TEMPO

La falegnameria è una proposta per chi apprezza la bellezza che proviene dalla natura. Il materiale ecologico è amico dell'uomo e dell'ambiente naturale.

I sistemi selezionati presentano rivestimenti esterni in alluminio. La loro funzione è proteggere i profili e avvicinare la loro estetica al sottile minimalismo dell'architettura moderna.

Il legno utilizzato nella produzione proviene da alberi destinati all'abbattimento pianificato. Usiamo quattro tipi:



PINO

La specie di conifera più popolare utilizzata nella produzione di falegnameria.

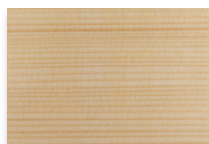

ABETE

Legno facile da lavorare che si tinge bene.

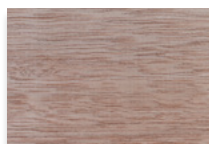

MERANTI

Legno esotico con alta resistenza all'umidità.

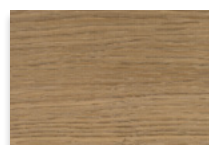

QUERCIA

Specie di legno nobile e resistente con alta densità.

**Tutti i tipi di legno sono rifiniti con colori della palette delle vernici o della palette RAL. È inoltre possibile applicare una vernice o un impregnante trasparente. Su richiesta del cliente, viene fornito legno grezzo.*

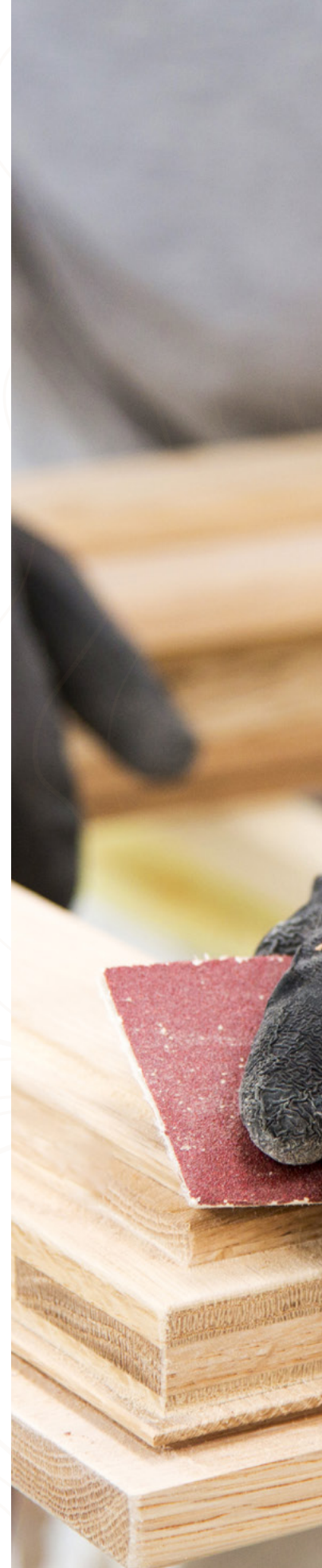



INDIVIDUALITÀ

Tutti i prodotti in legno sono preparati su richiesta individuale dell'investitore. Questo gli permette di adattare finestre e porte alle sue preferenze estetiche. La ricchezza dei sistemi complementari si traduce nella possibilità di scegliere soluzioni con le caratteristiche funzionali desiderate. La lunga esperienza e la competenza ci permettono di realizzare anche progetti molto particolari, caratterizzati da un approccio non convenzionale all'allestimento e da una creatività audace.



VERNICI

Le vernici per il legno che utilizziamo sono tecnologie della ditta TEKNOS, con cui collaboriamo strettamente. È un produttore di vernici che ci fornisce una ricca gamma di colori, comprese le vernici trasparenti, il che si traduce in una vasta gamma di possibilità per ogni investitore. I rivestimenti creati da queste vernici sono sinonimo di stile ed eleganza, oltre a offrire un'eccellente protezione contro la corrosione biologica, i fattori meccanici e lo scolorimento dovuto all'azione dei raggi UV.



TRASPORTO

Per garantire una consegna tempestiva e sicura dei nostri prodotti, abbiamo creato una nostra flotta di trasporto. Ogni nostro camion è dotato di un carrello elevatore, il che ci consente di effettuare lo scarico subito dopo l'arrivo nel luogo indicato dall'acquirente. Questo elimina tempi di attesa inutili per lo scarico e riduce i costi di consegna. In risposta alle vostre esigenze, i nostri autisti in alcuni mercati sono dotati di terminali di pagamento che consentono di effettuare pagamenti con carta al momento del ritiro dei prodotti.



ECOLOGIA

Il legno è una risorsa naturale preziosa e completamente rinnovabile. Il suo utilizzo nella produzione contribuisce a ridurre le emissioni di CO₂. Utilizziamo legno proveniente da fonti certificate, raccolto in modo responsabile per ridurre al minimo l'impatto negativo della silvicoltura sulla natura e sulle comunità locali. Inoltre, la produzione di finestre e porte in legno richiede meno energia rispetto ad altri materiali. Questo si traduce in minori emissioni di anidride carbonica già nella fase di produzione e in una riduzione del consumo di risorse energetiche per il riscaldamento degli edifici, grazie alle eccellenti proprietà termiche del legno.

SOLUZIONI DISPONIBILI



PROFILO CON SCANALATURA

Il profilo standard con scanalatura consente l'installazione di un davanzale o altri accessori sia dall'esterno che dall'interno.



PROFILO SENZA SCANALATURA

Il profilo senza scanalature standard rende il davanzale o altri accessori montati a filo con il telaio.



RIVESTIMENTO IN ALLUMINIO

Il profilo con rivestimenti in alluminio Reno Line/Gemini Classic cambia completamente l'aspetto esterno delle finestre, aumentando al contempo la durata grazie alla protezione aggiuntiva del legno contro gli agenti atmosferici.



PROFILO DI RISTRUTTURAZIONE

La versione del profilo che consente l'installazione di nuove finestre in edifici esistenti senza dover rimuovere i vecchi telai in legno. È possibile utilizzare diversi spessori della pinna di ristrutturazione che coprono il vecchio telaio all'interno dell'edificio.



PROFILO MONOBLOCCO

Profilo con maggiore profondità di installazione. Consente l'installazione estetica della finestra nello strato di isolamento, evitando ulteriori ponti termici.



PROFILO OLANDESE

Il profilo si distingue per un telaio largo e stabile. Grazie a ciò, la finestra ha un aspetto unico.



PROFILO BELGA - VERSIONE A

I profili belgi, disponibili nelle versioni A e B, sono realizzati interamente in legno senza gocciolatoi in alluminio aggiuntivi. Le versioni differiscono nel modo in cui l'acqua viene drenata.



PROFILO BELGA - VERSIONE B



PROFILO CON APERTURA ESTERNA

Il modo di apertura della finestra verso l'esterno fornisce maggiore spazio interno.

NATURO 68

SISTEMA FINESTRA

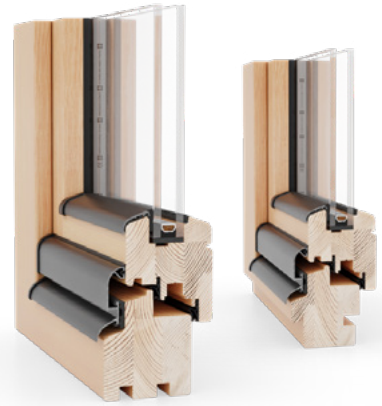

Il valore U_w indicato di seguito è per una finestra di riferimento con dimensioni 1230 x 1480 mm con vetro 4/16Ar/4one, tipo di legno: pino

68	24-32	3	4	2	1,2
Profondità di installazione [mm]	Vetratura con pacchetti [mm]	Strati di legno incollato	Strati di vernice	Guarnizioni	U_w per $U_g = 1,0$ (distanziatore Ultimate)

Naturo 68 ha la profondità di installazione più piccola tra i nostri sistemi in legno, che si traduce in un aspetto snello. Le finestre sono disponibili nella versione standard e con coperture in alluminio Reno Line, che migliorano la loro resistenza, ad esempio, a fattori meccanici e radiazioni UV, e conferiscono alla facciata un aspetto moderno. È possibile scegliere anche versioni di profili belghe o olandesi, l'opzione di apertura esterna, di ristrutturazione o monoblocco.

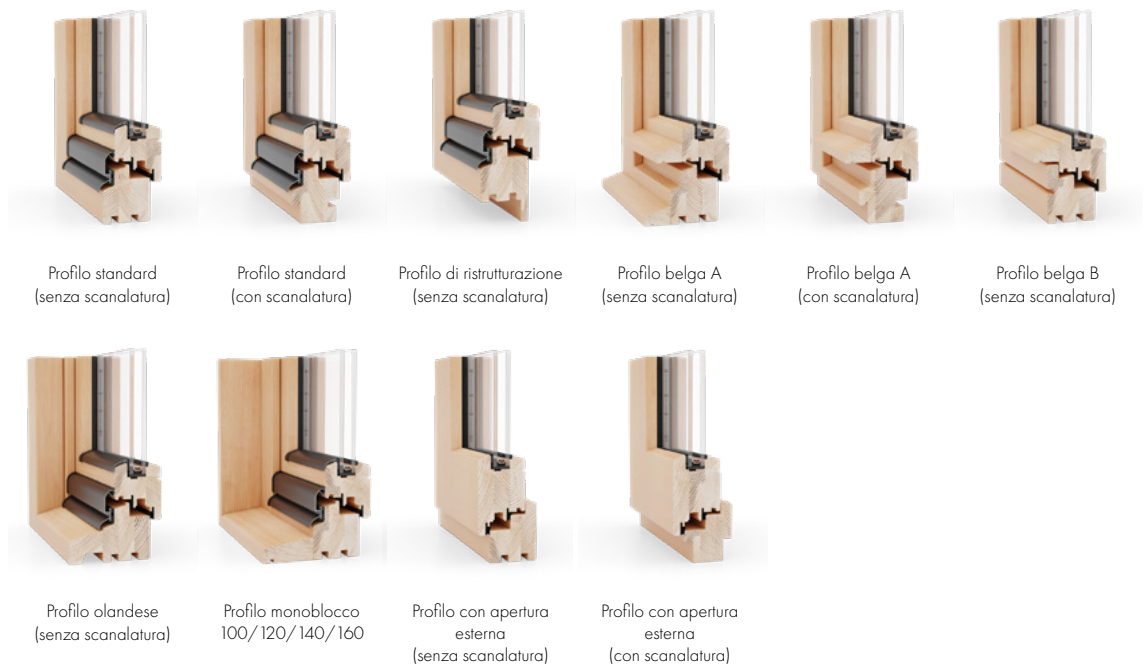

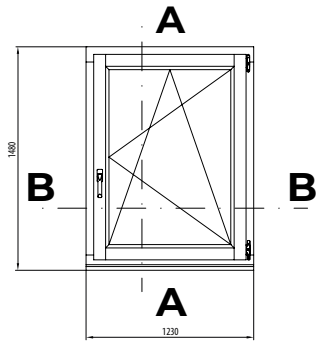

SEZIONE VERTICALE A-A

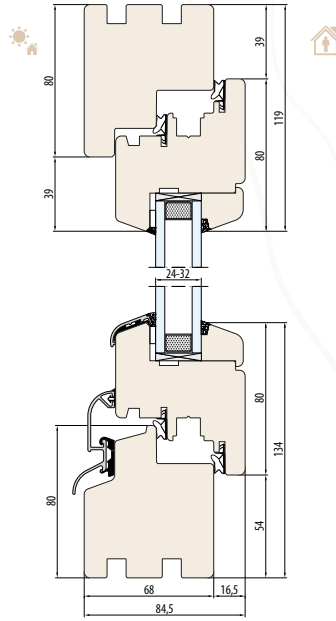

SISTEMA NATURO 68
Senza scanalatura per il davanzale

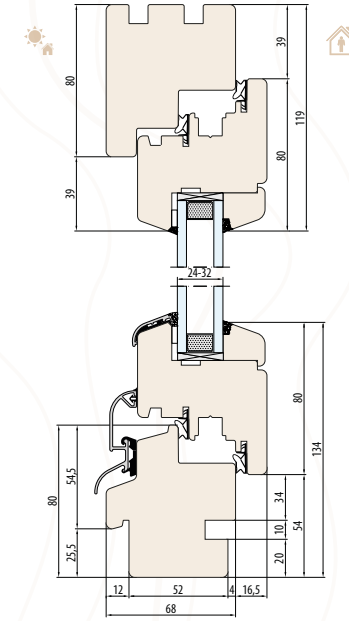

SISTEMA NATURO 68
Scanalatura per davanzale interno ed esterno

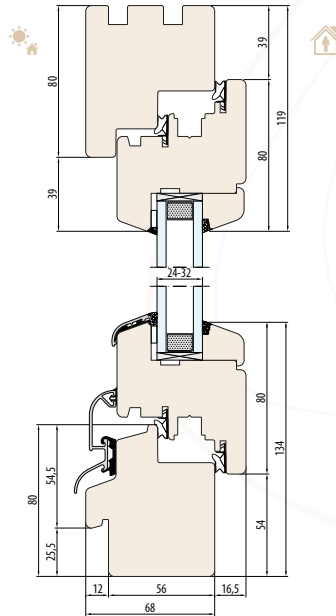

SISTEMA NATURO 68
Scanalatura per davanzale esterno

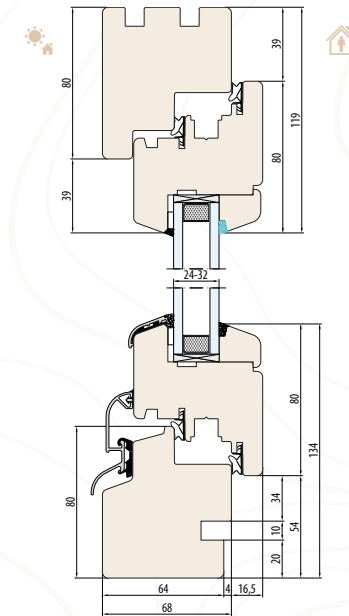

SISTEMA NATURO 68
Scanalatura per davanzale interno

SISTEMA NATURO 68
SEZIONE ORIZZONTALE B-B

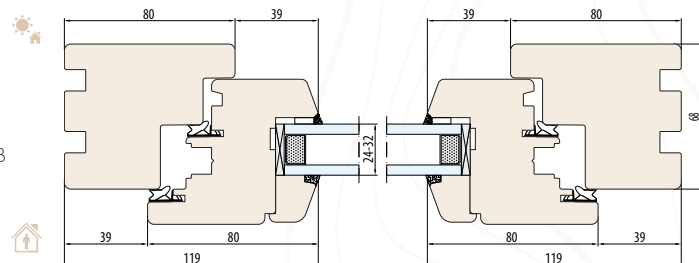

NATURO 68

STANDARD

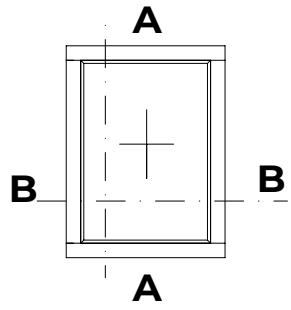

SEZIONE VERTICALE A-A

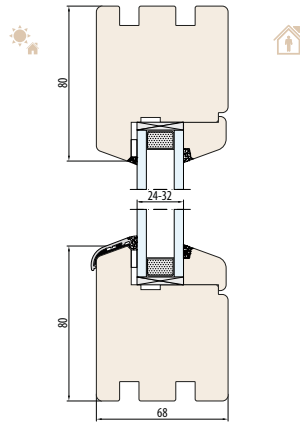

SISTEMA **NATURO 68-FIX**
Senza scanalatura per il davanzale

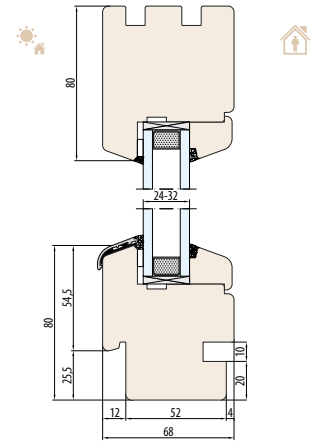

SISTEMA **NATURO 68-FIX**
Scanalatura per davanzale interno ed esterno

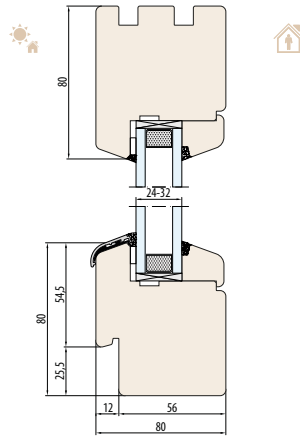

SISTEMA **NATURO 68-FIX**
Scanalatura per davanzale esterno

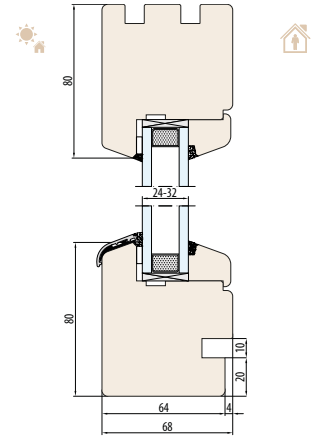

SISTEMA **NATURO 68-FIX**
Scanalatura per davanzale interno

NATURO 68

FIX

SISTEMA **NATURO 68-FIX**
SEZIONE ORIZZONTALE B-B

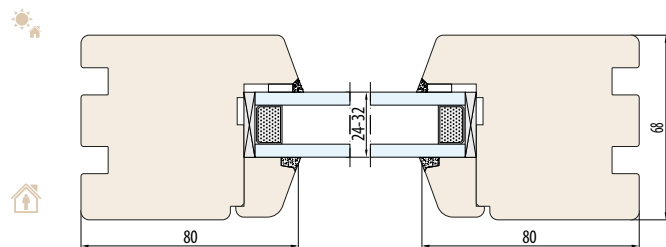

NATURO 68

MONTANTE MOBILE

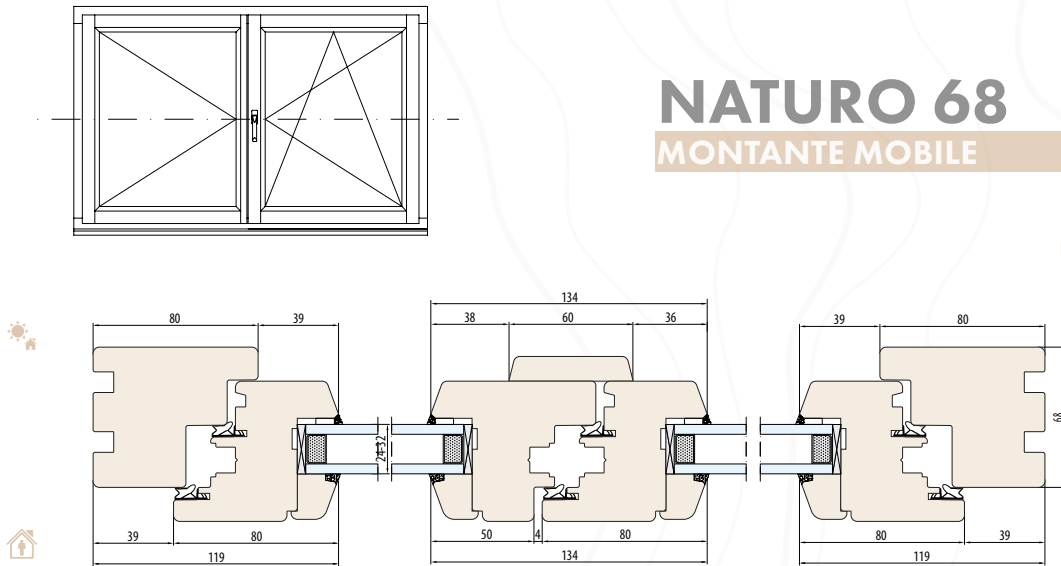

NATURO 68

MONTANTE FISSO

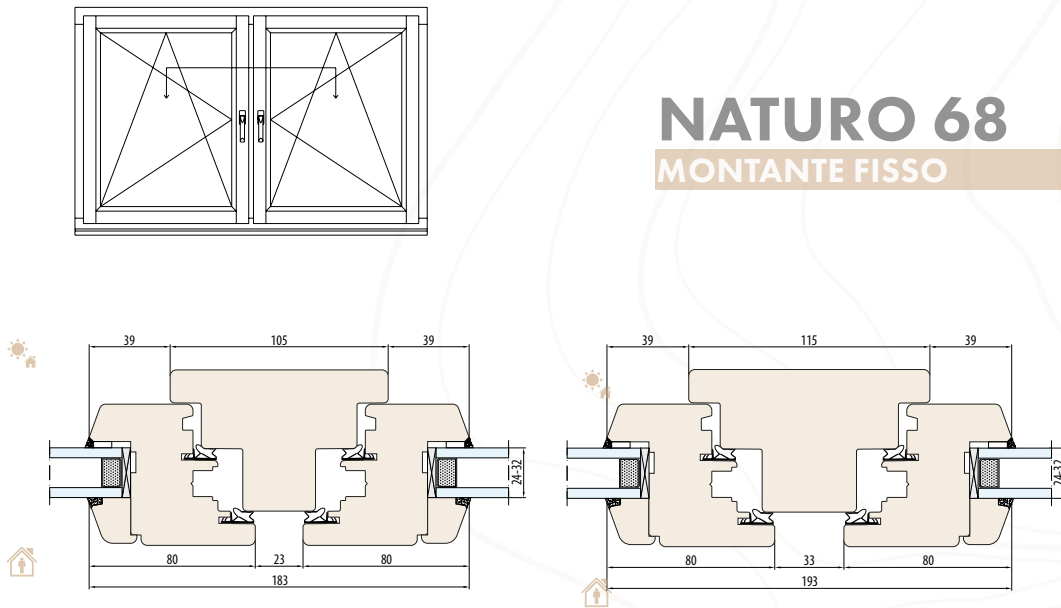

SISTEMA NATURO 68
Montante fisso 105 mm
(Sezione orizzontale)

SISTEMA NATURO 68
Montante fisso 115 mm
(Sezione orizzontale)

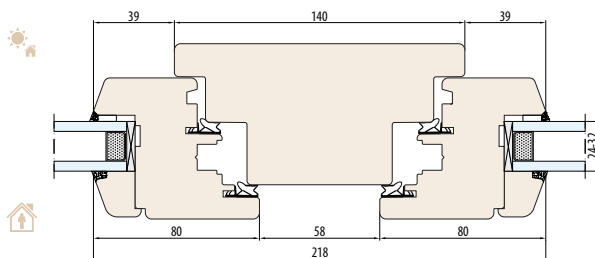

SISTEMA NATURO 68
Montante fisso 140 mm
(Sezione orizzontale)

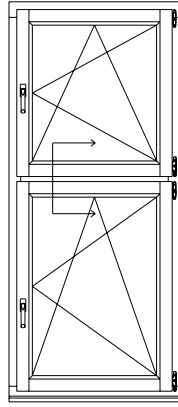

NATURO 68

TRAVERSO

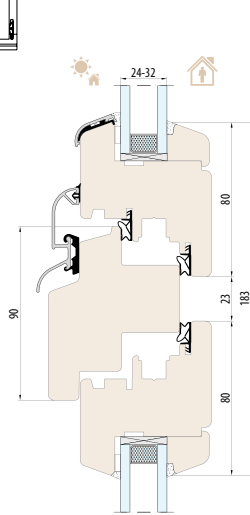

SISTEMA **NATURO 68**
Traverso 90 mm

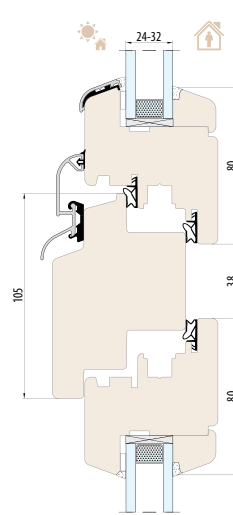

SISTEMA **NATURO 68**
Traverso 105 mm

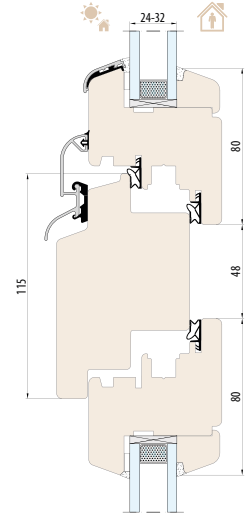

SISTEMA **NATURO 68**
Traverso 115 mm

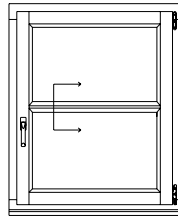

NATURO 68

MONTANTI STRUTTURALI

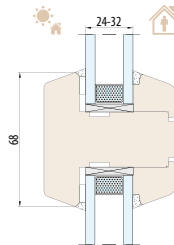

SISTEMA **NATURO 68**
Montante strutturale 68 mm

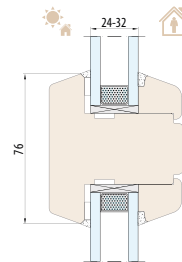

SISTEMA **NATURO 68**
Montante strutturale 76 mm

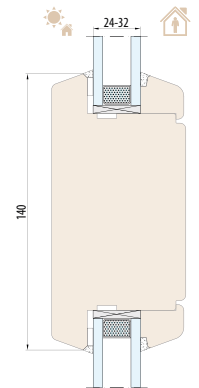

SISTEMA **NATURO 68**
Montante strutturale 140 mm

LISTELLI FERMAVETRO

A SECONDA DELLO SPESSORE DEL PACCHETTO VETRATO

LISTELLO FERMAVETRO STANDARD

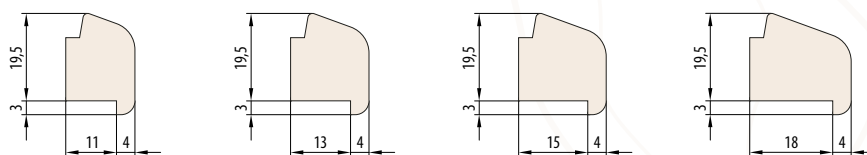

LISTELLO FERMAVETRO RETRÒ

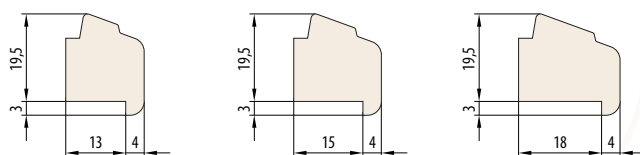

LISTELLO FERMAVETRO SOVRAPPOSTO

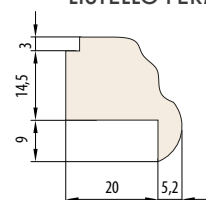

NATURO 68 ALU

SISTEMA FINESTRA



Il valore U_w indicato di seguito è per una finestra di riferimento con dimensioni 1230 x 1480 mm con vetro 4/16Ar/4one, tipo di legno: pino

68	24-32	3	4	2	1,2
Profondità di installazione [mm]	Vetratura con pacchetti [mm]	Strati di legno incollato	Strati di vernice	Guarnizioni	U_w per $U_g = 1,0$ (distanziatore Ultimate)

Il sistema snello ed elegante Naturo 68 ALU si distingue per le coperture in alluminio presenti sul lato esterno dei profili.

La presenza del metallo permette di ottenere un'estetica minimalista delle finestre in alluminio, che si adatta perfettamente agli standard architettonici moderni.



Profilo Reno Line
(senza scanalatura)



Profilo Reno Line
(con scanalatura)

NATURO 68 ALU

STANDARD

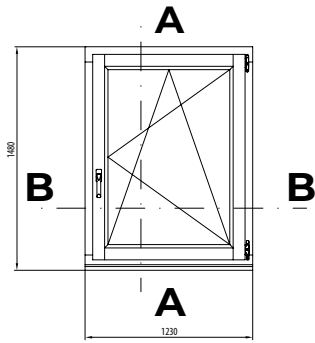

SEZIONE VERTICALE A-A

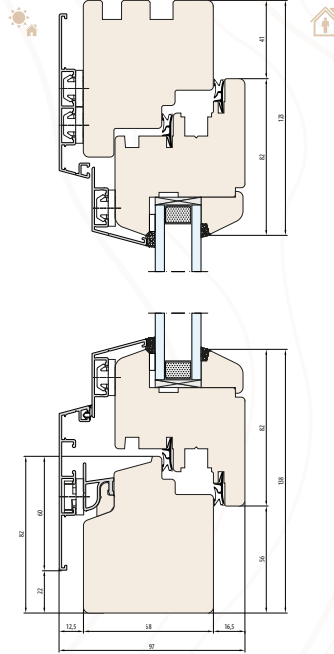

SISTEMA **NATURO 68 ALU**
RENO LINE
Senza scanalatura per il davanzale

SEZIONE ORIZZONTALE B-B

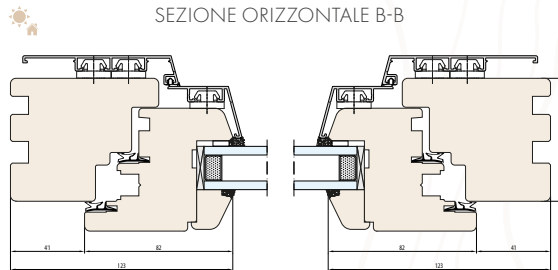

SISTEMA **NATURO 68 ALU**
RENO LINE



NATURO 80

SISTEMA FINESTRA

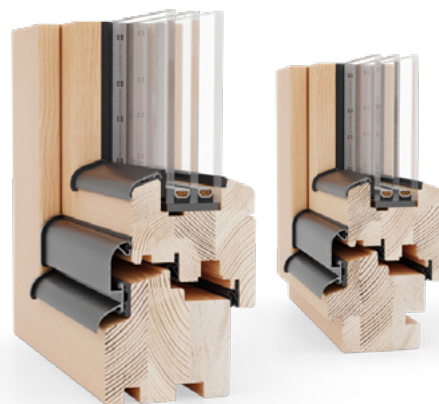

Il valore U_w indicato di seguito è per una finestra di riferimento con dimensioni 1230 x 1480 mm con vetro 4/16Ar/4one, tipo di legno: pino

80	35-44	3-4	4	2	0,81
Profondità di installazione [mm]	Vetratura con pacchetti [mm]	Strati di legno incollato	Strati di vernice	Guarnizioni	U_w per $U_g = 0,5$ (distanziatore Ultimate)

Naturo 80 è un sistema in legno destinato all'uso nell'edilizia a basso consumo energetico. I profili caldi, combinati con pacchetti vetri di larghezza fino a 45 mm, permettono di realizzare soluzioni con buone proprietà termiche e acustiche.

Le finestre sono disponibili nelle versioni standard, belga, olandese, di ristrutturazione e monoblocco. Offrono anche l'opzione di apertura esterna.



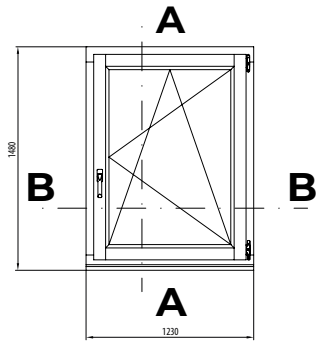

SEZIONE VERTICALE A-A

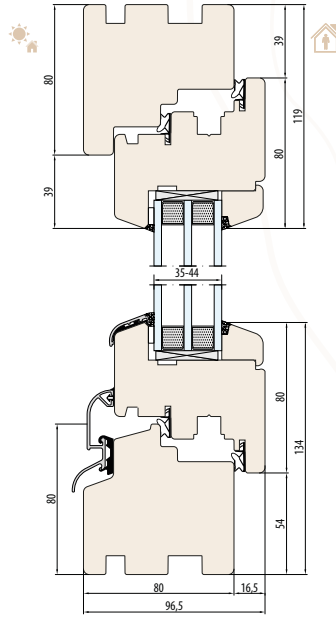

SISTEMA NATURO 80
Senza scanalatura per il davanzale

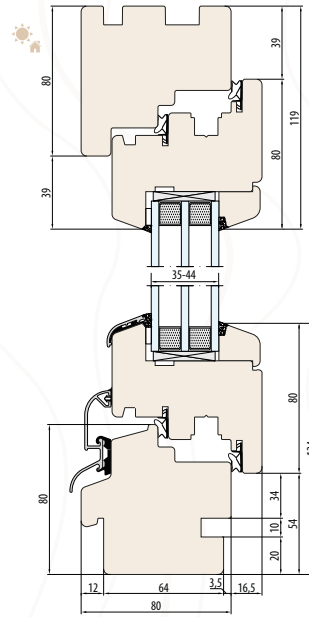

SISTEMA NATURO 80
Scanalatura per davanzale interno ed esterno

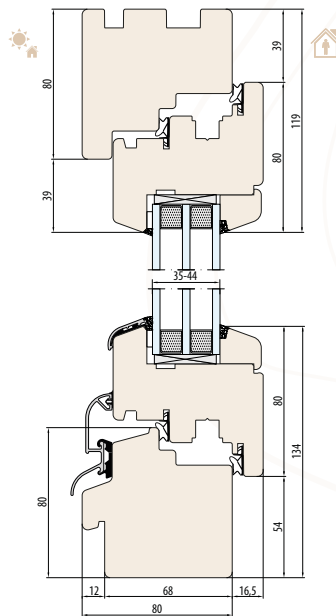

SISTEMA NATURO 80
Scanalatura per davanzale esterno

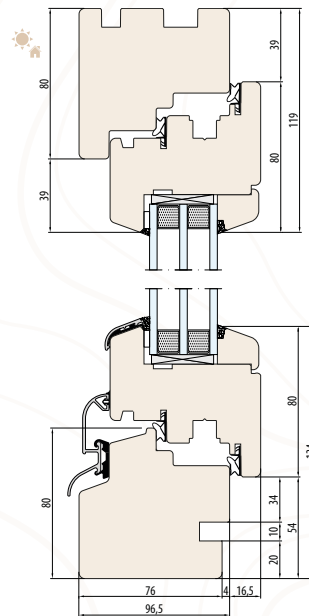

SISTEMA NATURO 80
Scanalatura per davanzale interno

SISTEMA NATURO 80
SEZIONE ORIZZONTALE B-B

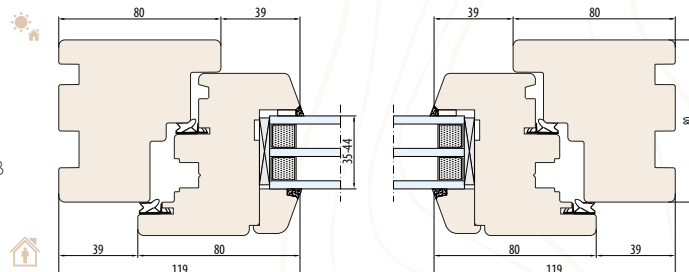

NATURO 80

STANDARD

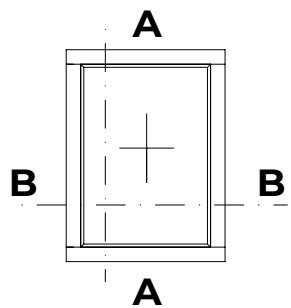

SEZIONE VERTICALE A-A

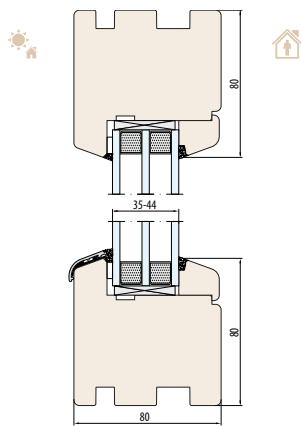

SISTEMA NATURO 80-FIX
Senza scanalatura per il davanzale

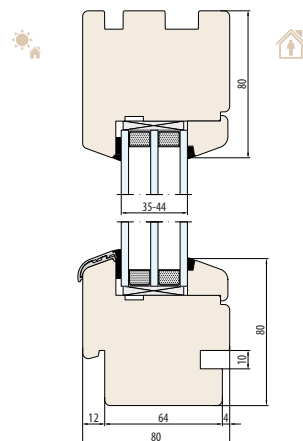

SISTEMA NATURO 80-FIX
Scanalatura per davanzale interno ed esterno

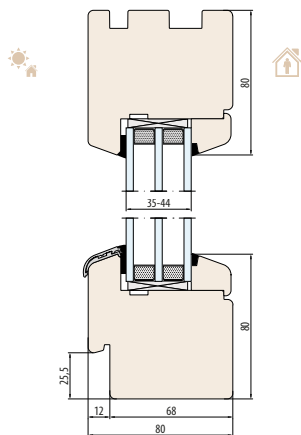

SISTEMA NATURO 80-FIX
Scanalatura per davanzale esterno

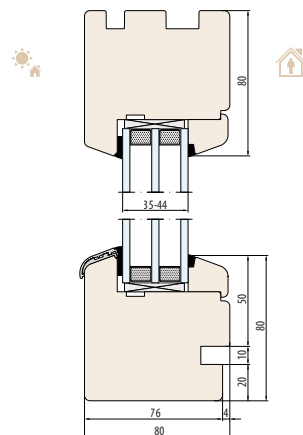

SISTEMA NATURO 80-FIX
Scanalatura per davanzale interno

NATURO 80

FIX

SISTEMA NATURO 80-FIX
SEZIONE ORIZZONTALE B-B

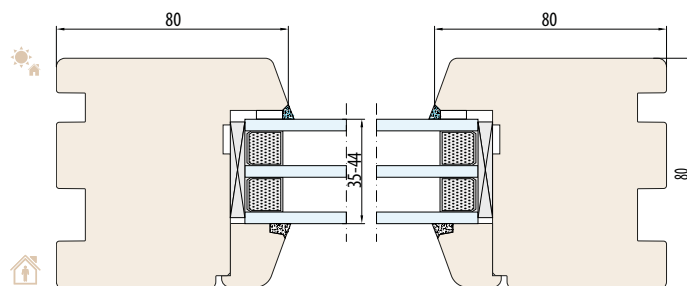

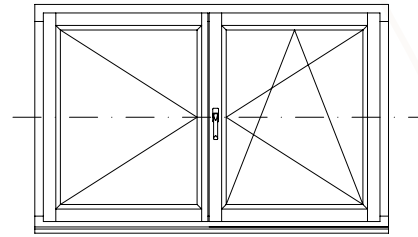

NATURO 80

MONTANTE MOBILE

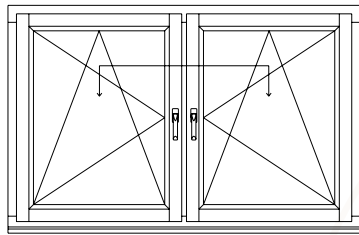
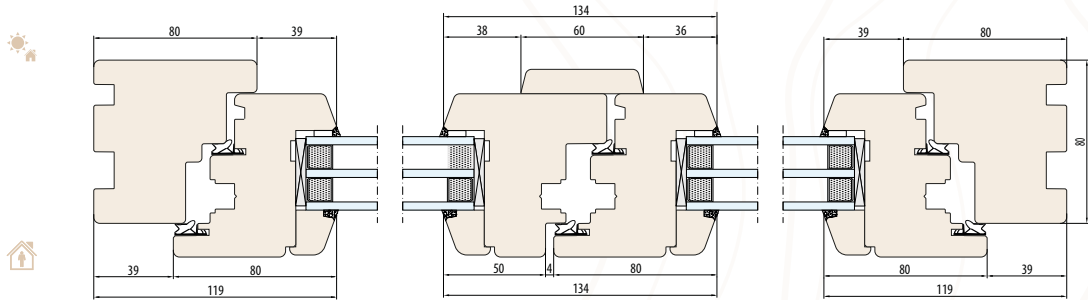

NATURO 80

MONTANTE FISSO

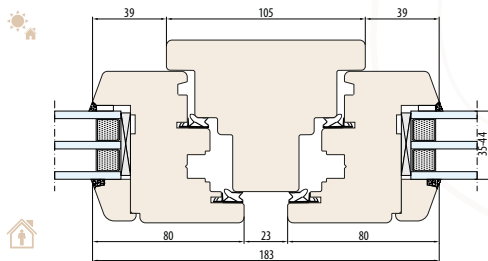

SISTEMA NATURO 80
Montante fisso 105 mm
(Sezione orizzontale)

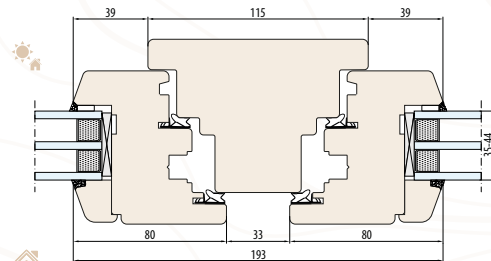

SISTEMA NATURO 80
Montante fisso 115 mm
(Sezione orizzontale)

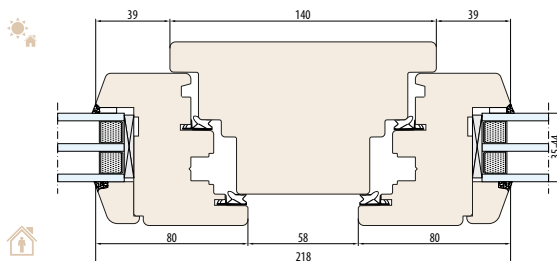

SISTEMA NATURO 80
Montante fisso 140 mm
(Sezione orizzontale)

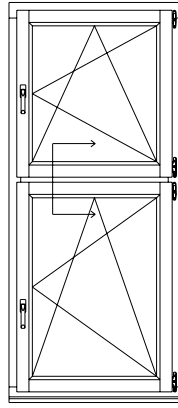

NATURO 80

TRAVERSO

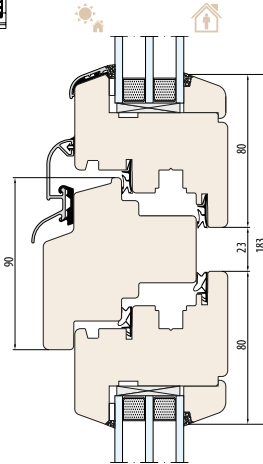

SISTEMA NATURO 80
Traverso 90 mm

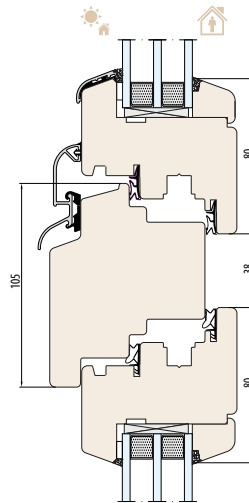

SISTEMA NATURO 80
Traverso 105 mm

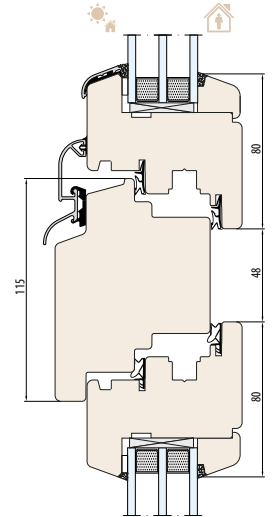

SISTEMA NATURO 80
Traverso 115 mm

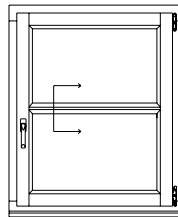

NATURO 80

MONTANTI STRUTTURALI

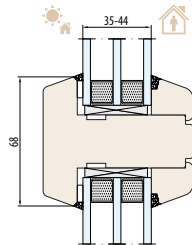

SISTEMA NATURO 80
Montante strutturale 68 mm

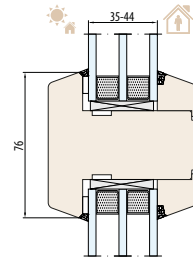

SISTEMA NATURO 80
Montante strutturale 76 mm

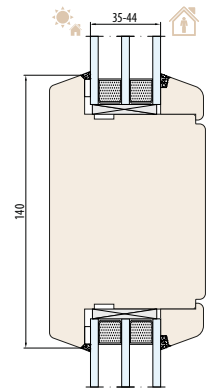

SISTEMA NATURO 80
Montante strutturale 140 mm

LISTELLI FERMAVETRO

A SECONDA DELLO SPESSORE DEL PACCHETTO VETRATO

LISTELLO FERMAVETRO STANDARD

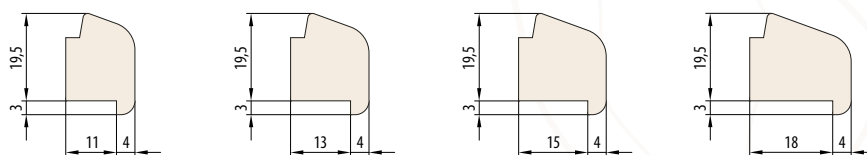

LISTELLO FERMAVETRO RETRÒ

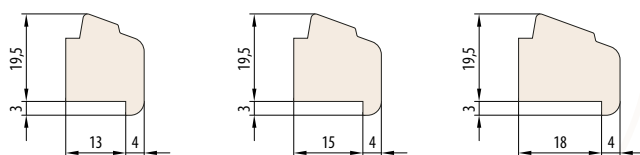

LISTELLO FERMAVETRO SOVRAPPOSTO

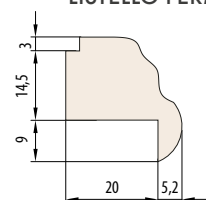

NATURO 80 ALU

SISTEMA FINESTRA



Il valore U_w indicato di seguito è per una finestra di riferimento con dimensioni 1230 x 1480 mm con vetro 4/16Ar/4one, tipo di legno: pino

80	35-51	3-4	4	3	0,82
Profondità di installazione [mm]	Vetratura con pacchetti [mm]	Strati di legno incollato	Strati di vernice	Guarnizioni	U_w per $U_g = 0,5$ (distanziatore Ultimate)

Naturo 80 ALU è un sistema con ottime proprietà termiche e acustiche combinate con l'estetica delle coperture in alluminio.

È il giusto compromesso tra ecologia, prestazioni e costo delle finestre, dalle quali ci si aspetta durabilità e un contributo estetico alle facciate moderne. In questo sistema è stato utilizzato il semplice e completamente invisibile G-FIX, che preme il vetro contro la guarnizione e il cosiddetto vetro secco che facilita la sostituzione del vetro isolante.



Gemini Classic
Profilo standard
(senza scanalatura)



Gemini Classic
Profilo standard
(con scanalatura)



Gemini Classic
Profilo di ristrutturazione
(senza scanalatura)



Gemini Classic
Profilo di ristrutturazione
(con scanalatura)

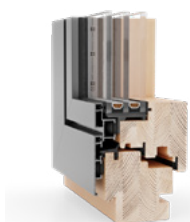

Gemini Quadrat FB
Profilo standard
(con scanalatura)

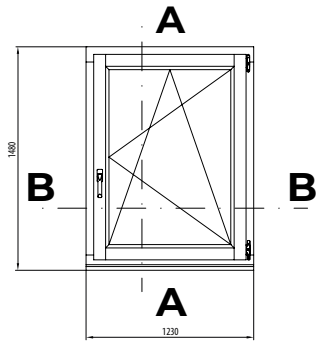

SEZIONE VERTICALE A-A

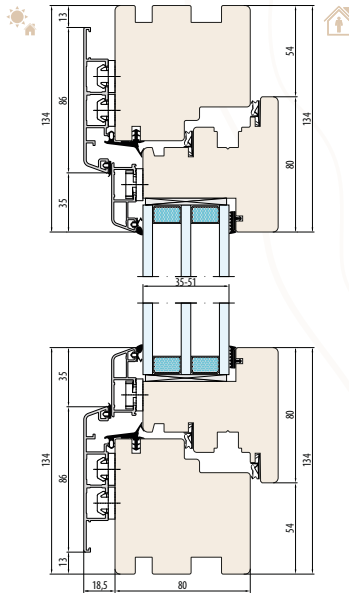

SISTEMA NATURO 80 ALU
GEMINI CLASSIC
Senza scanalatura per il davanzale

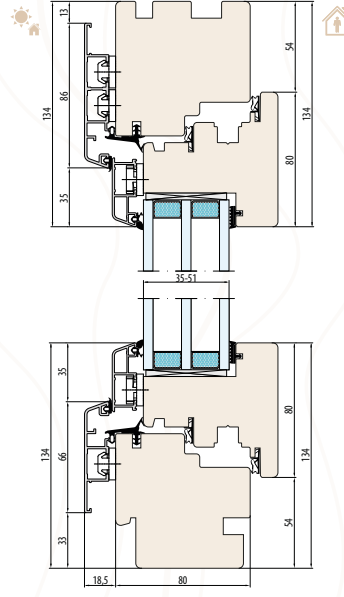

SISTEMA NATURO 80 ALU
GEMINI CLASSIC
Scanalatura per davanzale interno ed esterno

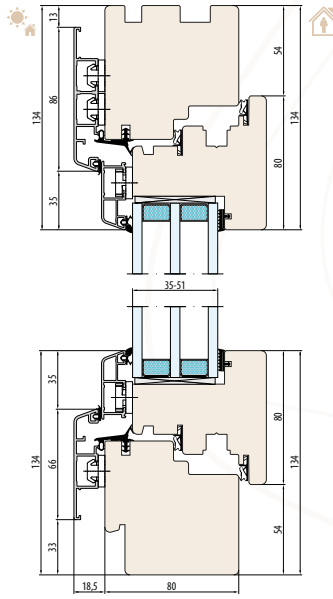

SISTEMA NATURO 80 ALU
GEMINI CLASSIC
Scanalatura per davanzale esterno

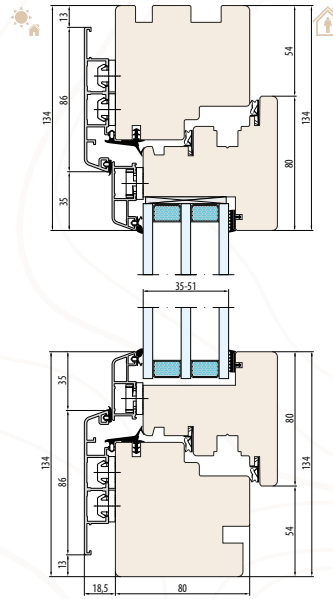

SISTEMA NATURO 80 ALU
GEMINI CLASSIC
Scanalatura per davanzale interno

NATURO 80 ALU

STANDARD

SISTEMA NATURO 80 ALU
GEMINI CLASSIC
SEZIONE ORIZZONTALE B-B

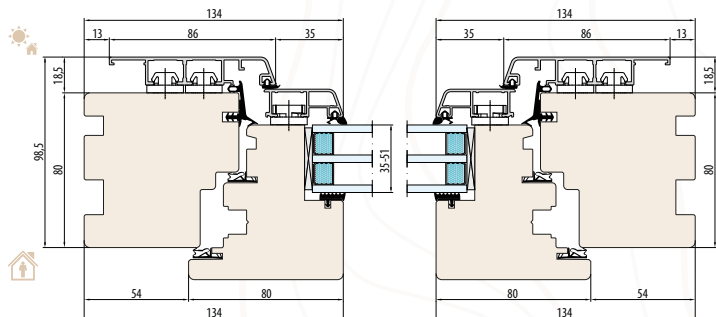

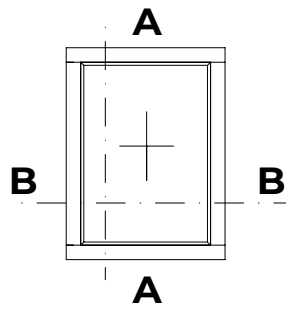

SEZIONE VERTICALE A-A

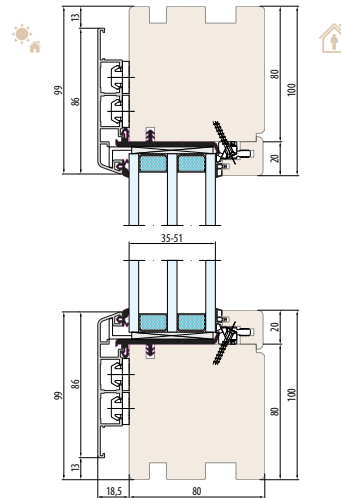

SISTEMA **NATURO 80 ALU-FIX**
GEMINI CLASSIC
Senza scanalatura per il davanzale

NATURO 80 ALU

FIX

SISTEMA **NATURO 80 ALU-FIX**
GEMINI CLASSIC

SEZIONE ORIZZONTALE B-B

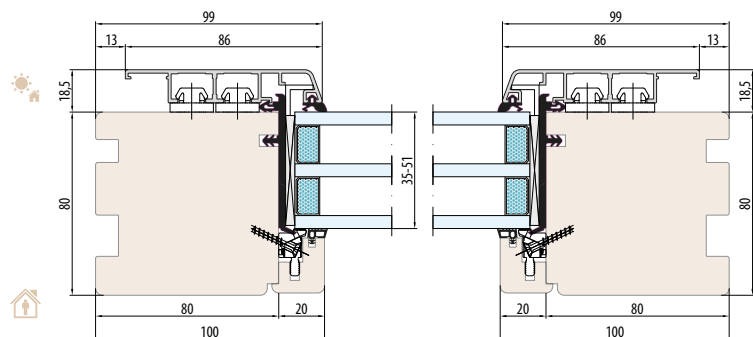

NATURO 80 ALU

MONTANTE MOBILE

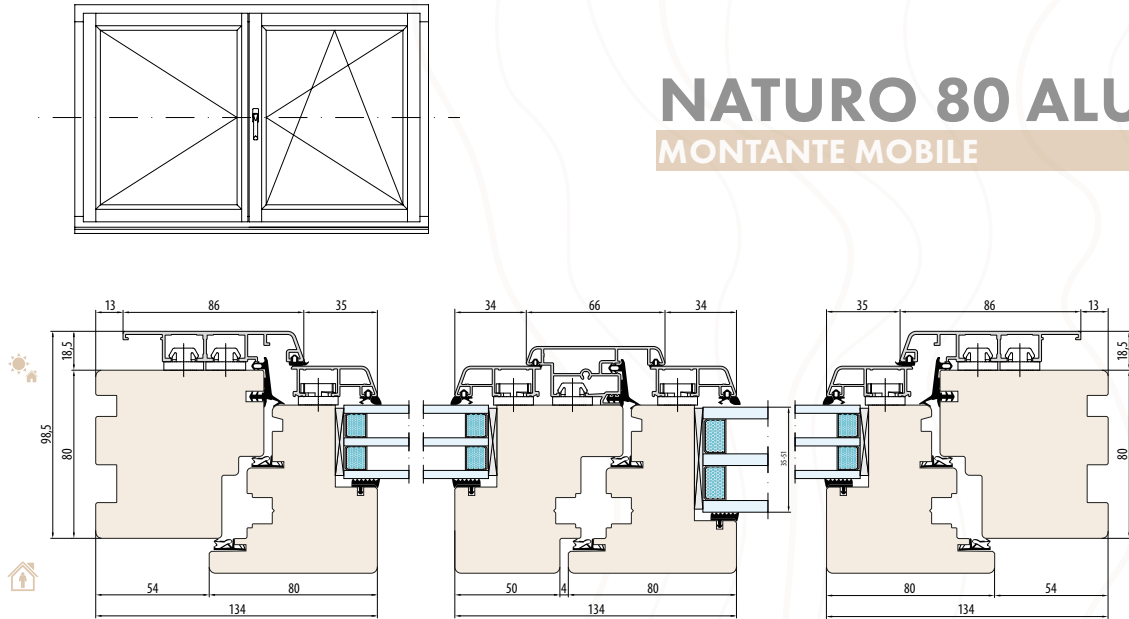

NATURO 80 ALU

MONTANTE FISSO

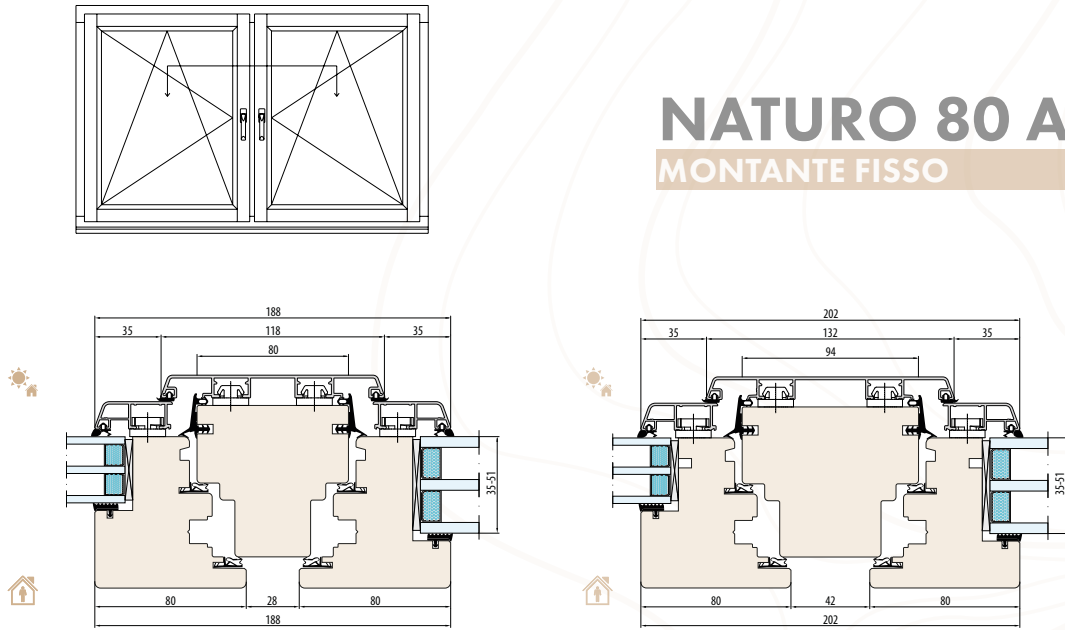

SISTEMA **NATURO 80 ALU**
GEMINI CLASSIC
 Montante fisso 80 mm
 (Sezione orizzontale)

SISTEMA **NATURO 80 ALU**
GEMINI CLASSIC
 Montante fisso 94 mm
 (Sezione orizzontale)

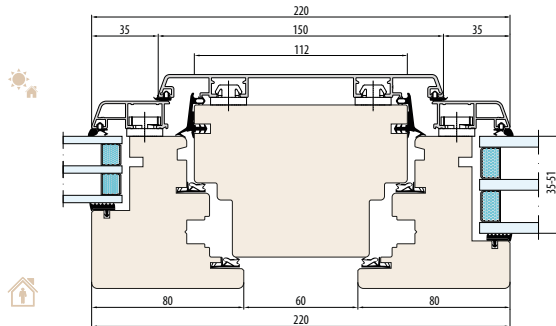

SISTEMA **NATURO 80 ALU**
GEMINI CLASSIC
 Montante fisso 112 mm
 (Sezione orizzontale)

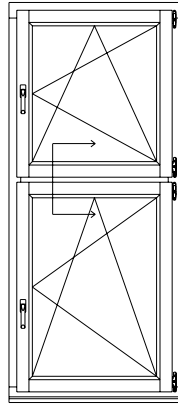

NATURO 80 ALU

TRAVERSO

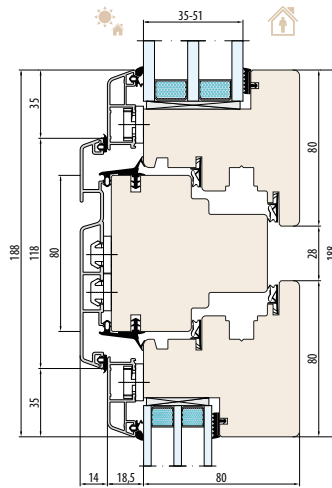

SISTEMA NATURO 80 ALU
GEMINI CLASSIC
Traverso 80 mm

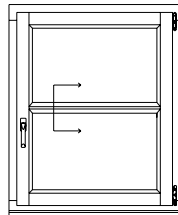

NATURO 80 ALU

MONTANTE STRUTTURALE

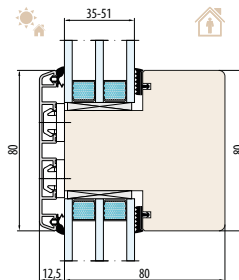

SISTEMA NATURO 80 ALU
GEMINI CLASSIC
Montante strutturale 80 mm

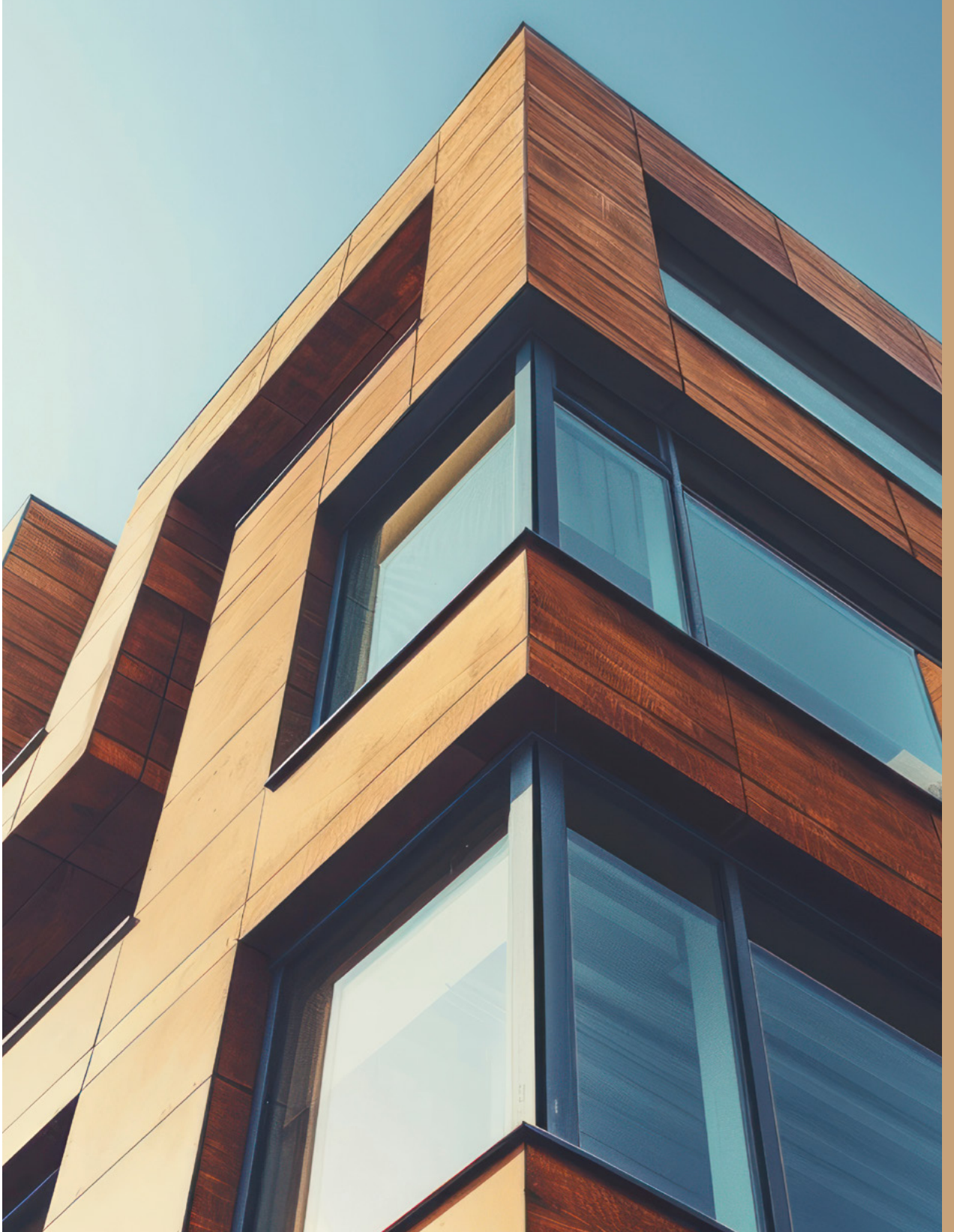



NATURO 92

SISTEMA FINESTRA



Il valore U_w indicato di seguito è per una finestra di riferimento con dimensioni 1230 x 1480 mm con vetro 4/16Ar/4one, tipo di legno: pino

92	46-56	4	4	2	0,77
Profondità di installazione [mm]	Vetratura con pacchetti [mm]	Strati di legno incollato	Strati di vernice	Guarnizioni	U_w per $U_g = 0,5$ (distanziatore Ultimate)

È un sistema in legno con le migliori proprietà termiche e acustiche, che permette di utilizzare i pacchetti vetrati più efficienti. La scelta di Naturo 92 è, come per gli altri sistemi in legno, un investimento a lungo termine, particolarmente nell'edilizia passiva.

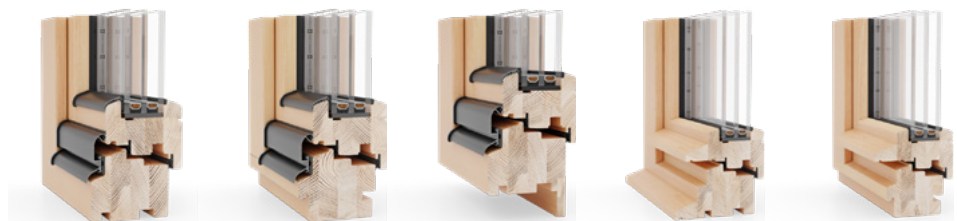

Profilo standard (senza scanalatura)

Profilo standard (con scanalatura)

Profilo di ristrutturazione (senza scanalatura)

Profilo belga A (senza scanalatura)

Profilo belga A (con scanalatura)



Profilo belga B (senza scanalatura)

Profilo olandese (senza scanalatura)

Profilo monoblocco 124/144/164/184

Profilo Fix (senza scanalatura)

Profilo Fix (con scanalatura)

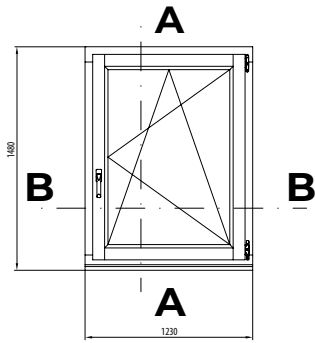

SEZIONE VERTICALE A-A

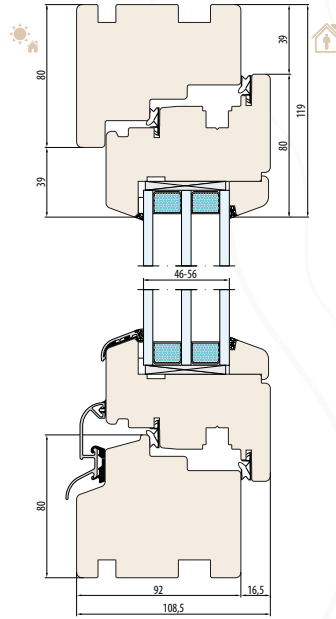

SISTEMA NATURO 92
Senza scanalatura per il davanzale

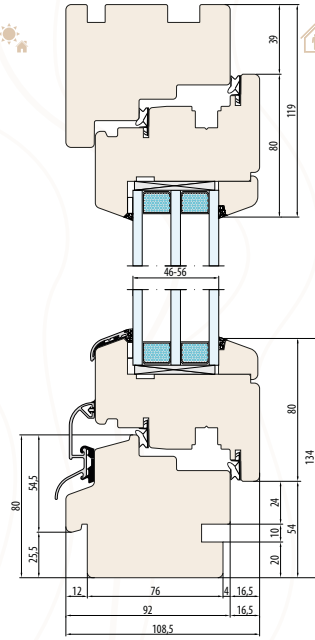

SISTEMA NATURO 92
Scanalatura per davanzale interno ed esterno

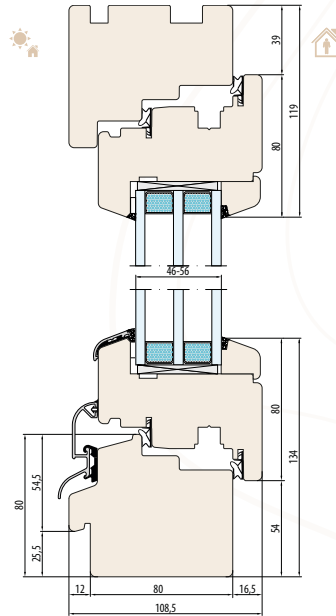

SISTEMA NATURO 92
Scanalatura per davanzale esterno

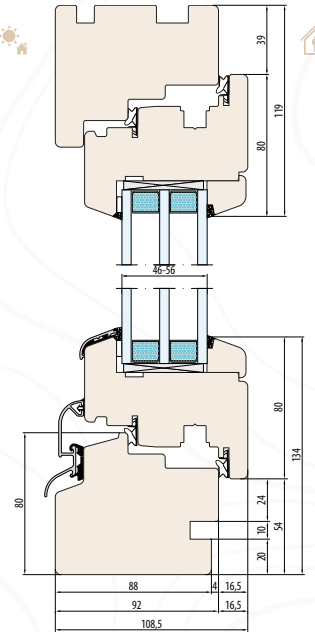

SISTEMA NATURO 92
Scanalatura per davanzale interno

NATURO 92

STANDARD

SISTEMA NATURO 92
SEZIONE ORIZZONTALE B-B

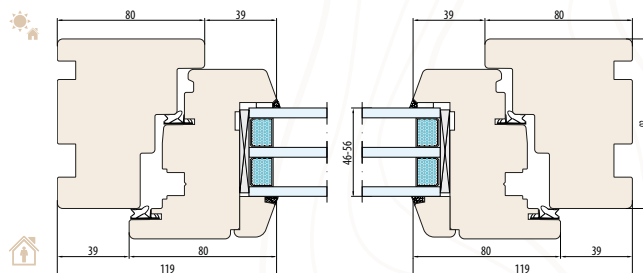

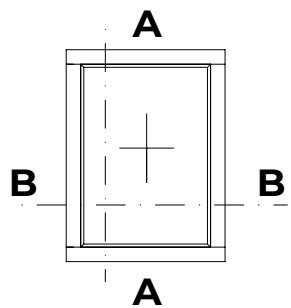

SEZIONE VERTICALE A-A

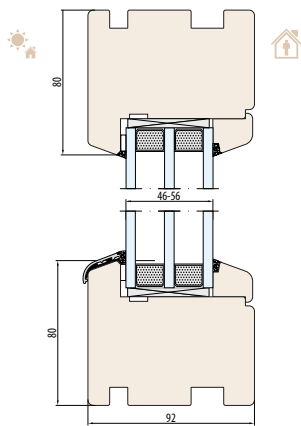

SISTEMA NATURO 92-Fix
Senza scanalatura per il davanzale

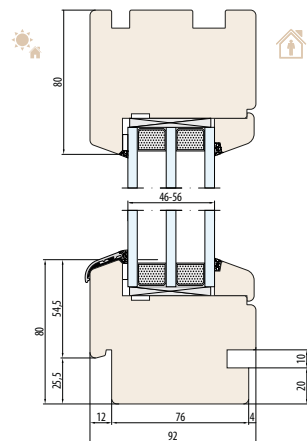

SISTEMA NATURO 92-Fix
Scanalatura per davanzale interno ed esterno

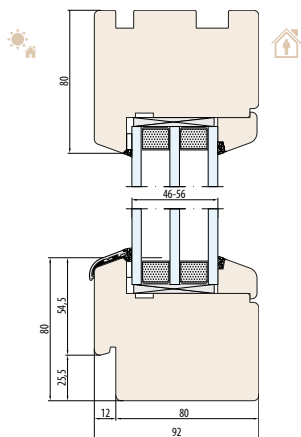

SISTEMA NATURO 92-Fix
Scanalatura per davanzale esterno

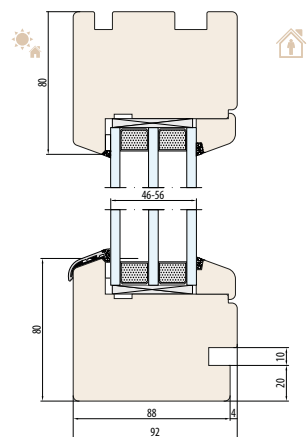

SISTEMA NATURO 92-Fix
Scanalatura per davanzale interno

NATURO 92

FIX

SISTEMA NATURO 92 -Fix
SEZIONE ORIZZONTALE B-B

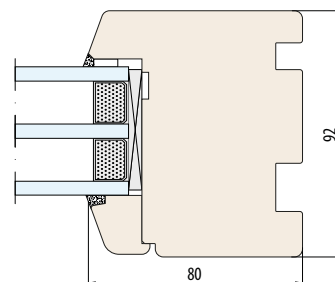
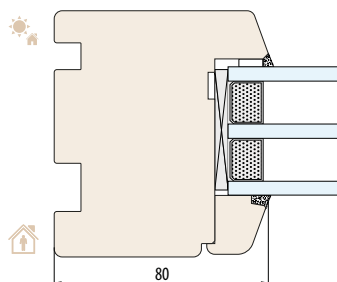

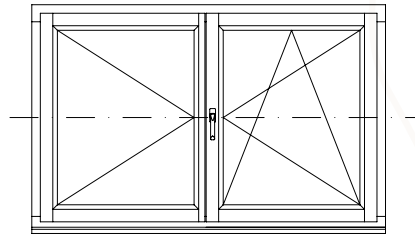

NATURO 92

MONTANTE MOBILE

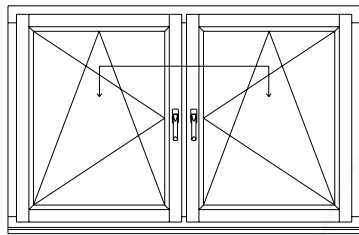
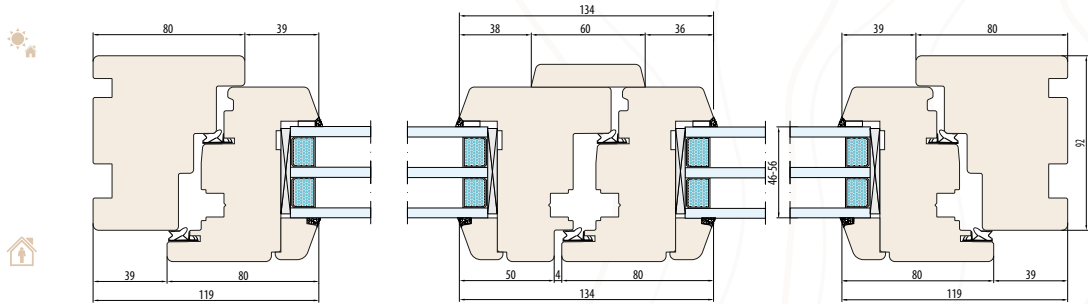

NATURO 92

MONTANTE FISSO

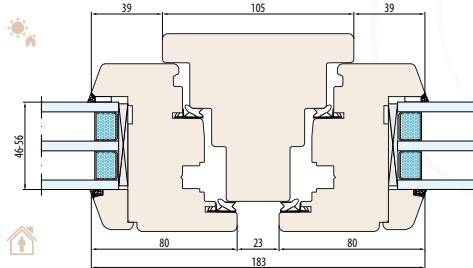

SISTEMA NATURO 92
Montante fisso 105 mm
(Sezione orizzontale)

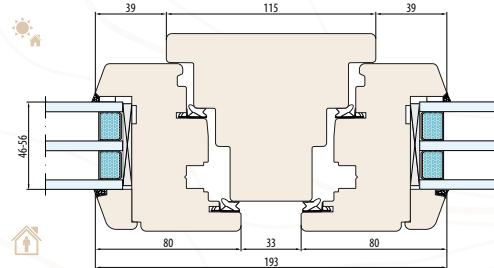

SISTEMA NATURO 92
Montante fisso 115 mm
(Sezione orizzontale)

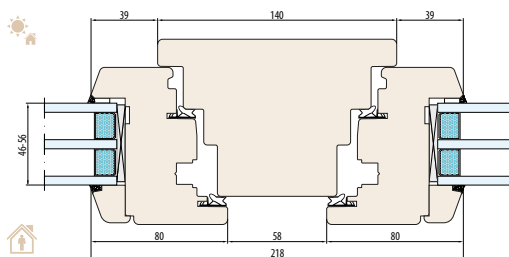

SISTEMA NATURO 92
Montante fisso 140 mm
(Sezione orizzontale)

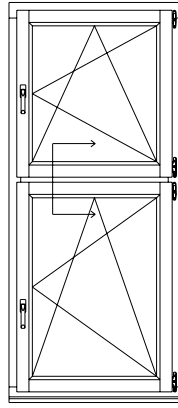

NATURO 92

TRAVERSO

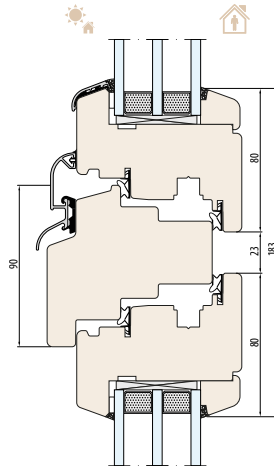

SISTEMA NATURO 92
Traverso 90 mm

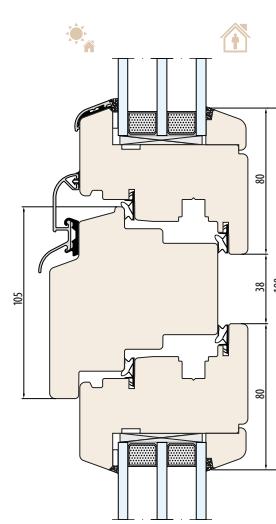

SISTEMA NATURO 92
Traverso 105 mm

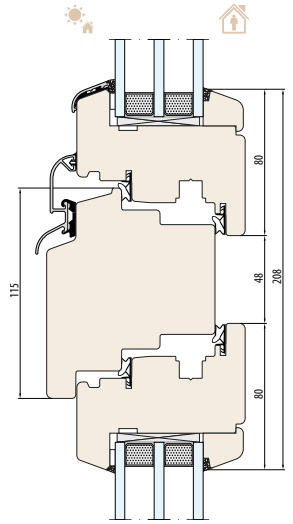

SISTEMA NATURO 92
šlemiję 115 mm

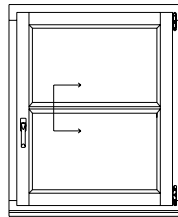

NATURO 92

MONTANTI STRUTTURALI

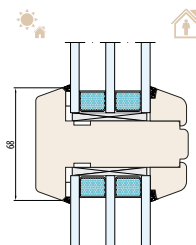

SISTEMA NATURO 92
szpros konstrukcyjny 68 mm

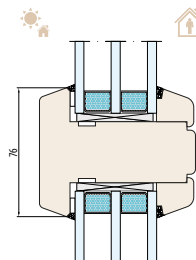

SISTEMA NATURO 92
szpros konstrukcyjny 76 mm

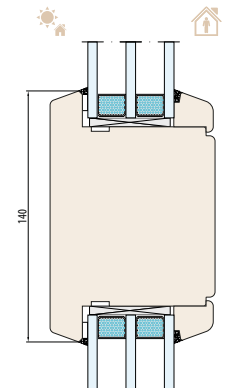

SISTEMA NATURO 92
szpros konstrukcyjny 140 mm

LISTELLI FERMAVETRO

A SECONDA DELLO SPESSORE DEL PACCHETTO VETRATO

LISTELLO FERMAVETRO STANDARD

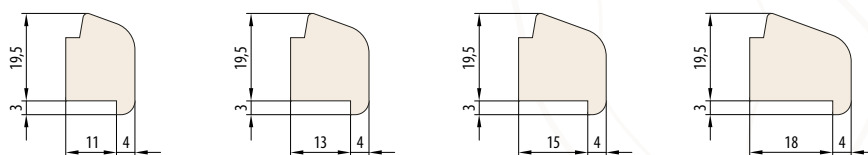

LISTELLO FERMAVETRO RETRÒ

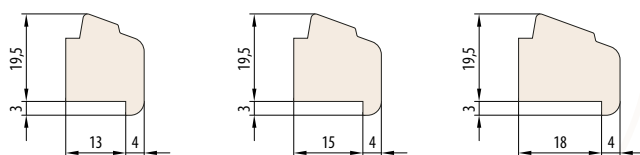

LISTELLO FERMAVETRO SOVRAPPOSTO

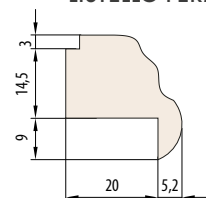

ESPERIA LIFE 74 ALU

SISTEMA FINESTRA



Il valore U_w indicato di seguito è per una finestra di riferimento con dimensioni 1230 x 1480 mm con vetro 4/16Ar/4one, tipo di legno: pinoaa

74	24-48	4	4	3	0,8
Profondità di installazione [mm]	Vetratura con pacchetti [mm]	Strati di legno incollato	Strati di vernice	Guarnizioni	U_w per $U_g = 0,5$ (distanziatore Ultimate)

Esperia 74 ALU è una finestra in legno snella arricchita dalle caratteristiche di una finestra in alluminio. Nel sistema è possibile inserire pacchetti vetrati di spessore fino a 48 mm, il che si traduce in una maggiore isolamento acustico. La presenza di coperture in alluminio all'esterno elimina la suscettibilità del legno ai danni meccanici e aumenta la durata dell'intera struttura. Il suo utilizzo è un investimento nell'efficienza energetica.

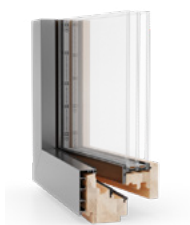

Profilo standard
(con scanalatura)

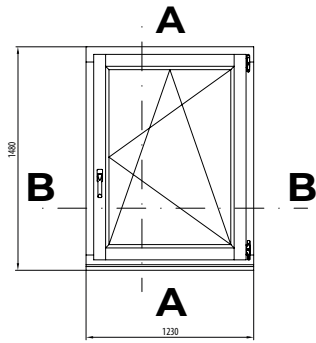

SEZIONE VERTICALE A-A

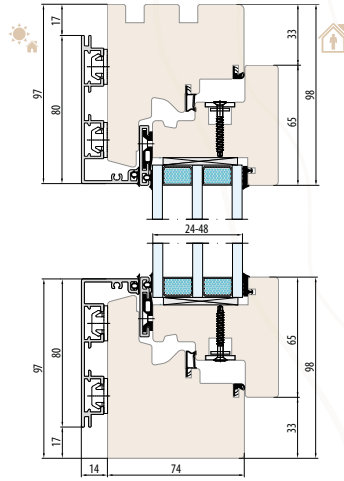

SISTEMA ESPERIA LIFE 74 ALU
Senza scanalatura per il davanzale

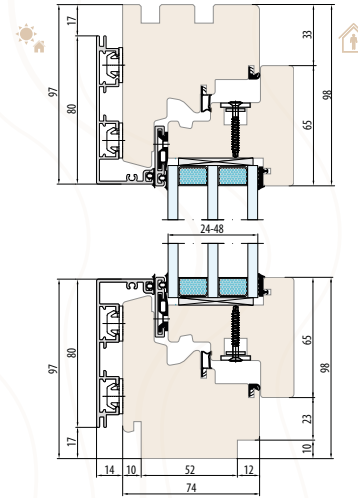

SISTEMA ESPERIA LIFE 74 ALU
Scanalatura per davanzale interno ed esterno

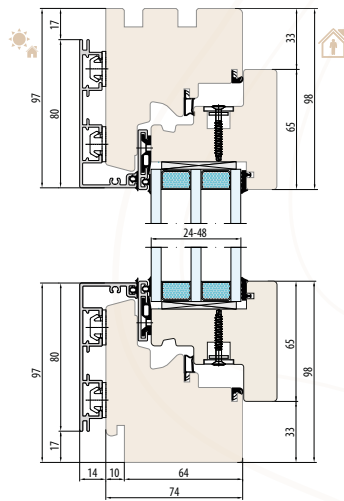

SISTEMA ESPERIA LIFE 74 ALU
Scanalatura per davanzale esterno

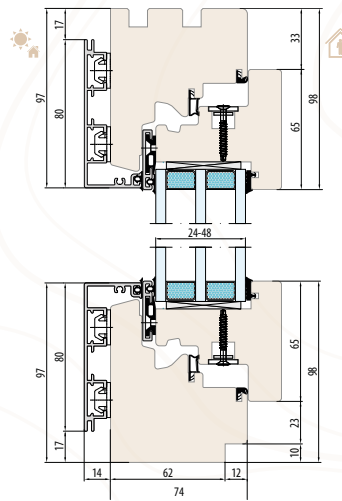

SISTEMA ESPERIA LIFE 74 ALU
Scanalatura per davanzale interno

SISTEMA ESPERIA LIFE 74 ALU
SEZIONE ORIZZONTALE B-B

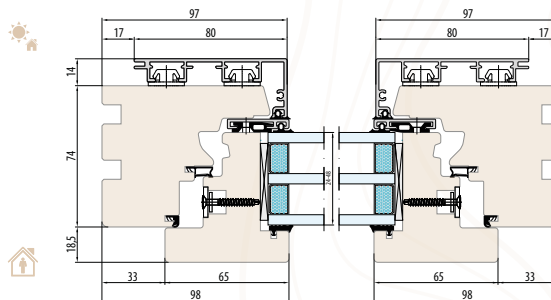

ESPERIA LIFE 74 ALU

STANDARD

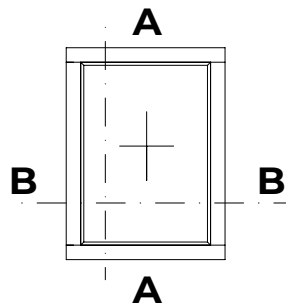

SEZIONE VERTICALE A-A

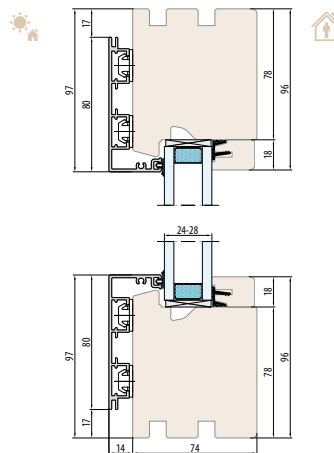

SISTEMA **ESPERIA LIFE 74 ALU-Fix**
Senza scanalatura per il davanzale

ESPERIA LIFE 74 ALU

FIX

SISTEMA **ESPERIA LIFE 74 ALU-Fix**
SEZIONE ORIZZONTALE B-B

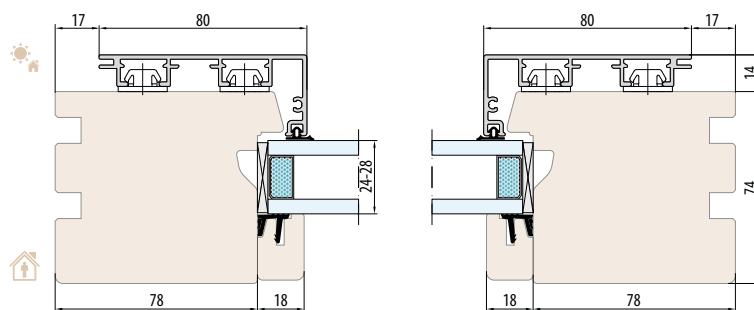

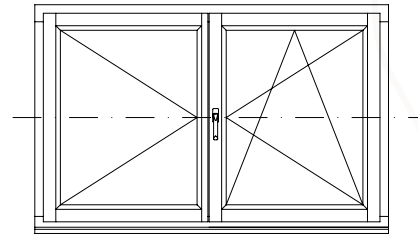

ESPERIA LIFE 74 ALU

MONTANTE MOBILE

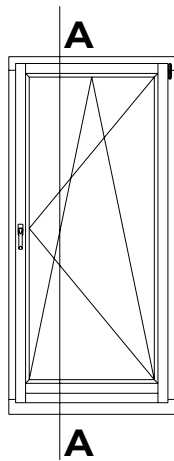
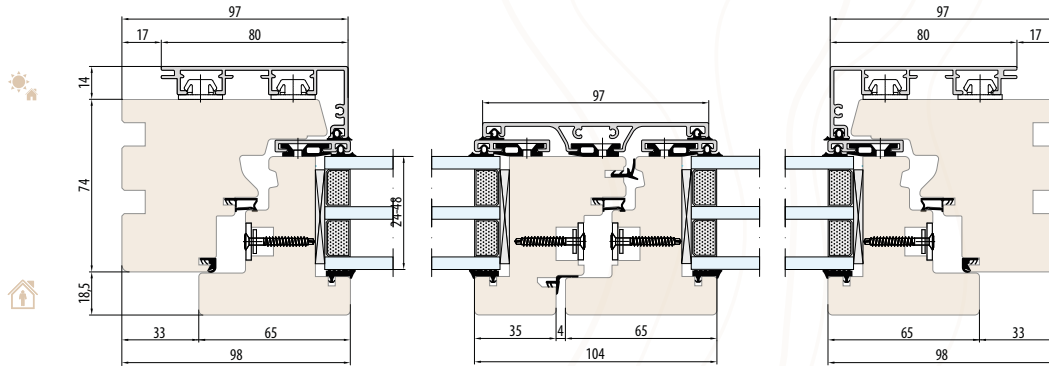

ESPERIA LIFE 74 ALU

PORTE BALCONE

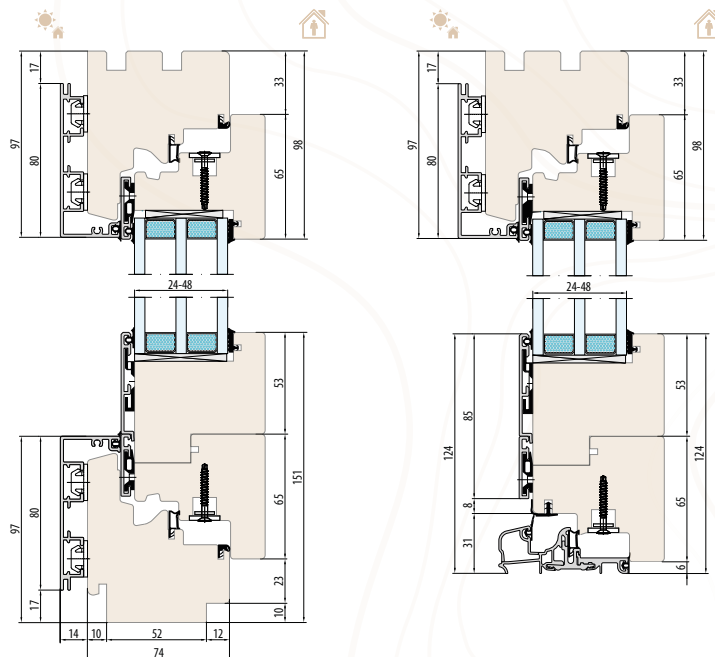

SISTEMA ESPERIA LIFE 74 ALU
Porte balcone a una anta con soglia alta

SISTEMA ESPERIA LIFE 74 ALU
Porte balcone a una anta con soglia bassa

ESPERIA LIFE 80

SISTEMA FINESTRA



Il valore U_w indicato di seguito è per una finestra di riferimento con dimensioni 1230 x 1480 mm con vetro 4/16Ar/4one, tipo di legno: pinoaa

80	24-48	4	4	3	0,83
Profondità di installazione [mm]	Vetratura con pacchetti [mm]	Strati di legno incollato	Strati di vernice	Guarnizioni	U_w per $U_p = 0,5$ (distanziatore Ultimate)

Le finestre Esperia Life 80 sono una proposta di classe premium che offre la possibilità di utilizzare pacchetti vetrati di spessore 48 mm. Questo significa parametri molto elevati di isolamento termico e acustico. In combinazione con distanziatori caldi e tre guarnizioni EPDM, il sistema diventa una soluzione adatta a ogni tipo di investimento.



Profilo standard
(con scanalatura)

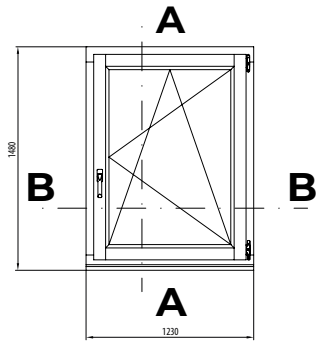

SEZIONE VERTICALE A-A

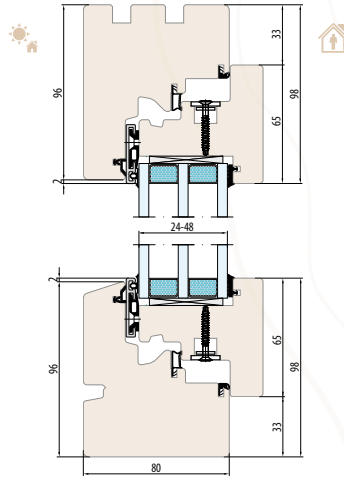

SISTEMA ESPERIA LIFE 80
Senza scanalatura per il davanzale

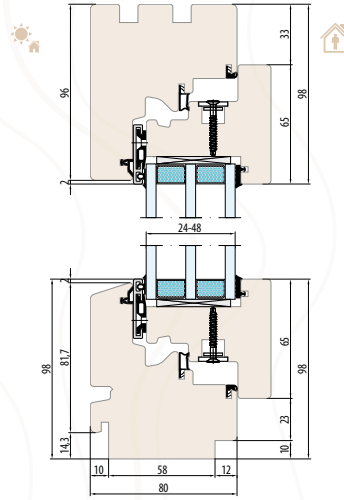

SISTEMA ESPERIA LIFE 80
Scanalatura per davanzale interno ed esterno

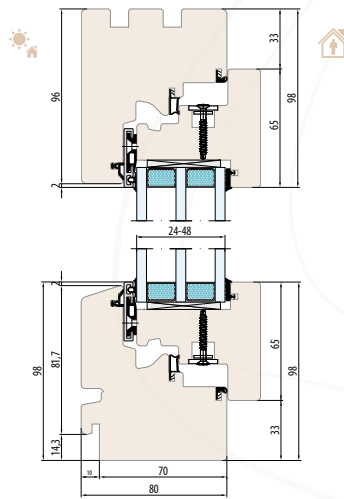

SISTEMA ESPERIA LIFE 80
Scanalatura per davanzale esterno

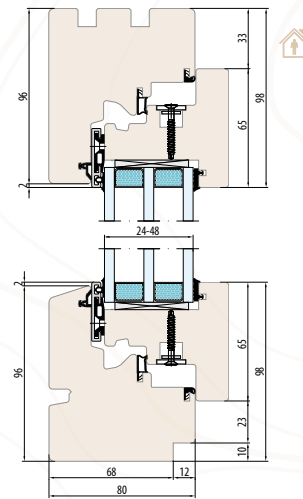

SISTEMA ESPERIA LIFE 80
Scanalatura per davanzale interno

SISTEMA ESPERIA LIFE 80
SEZIONE ORIZZONTALE B-B

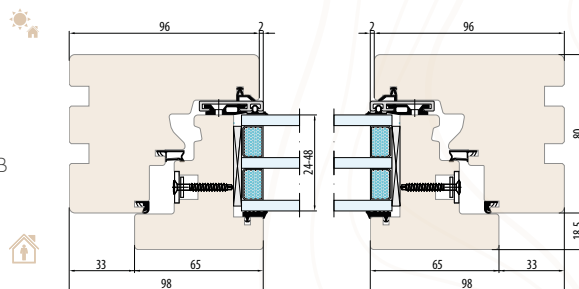

ESPERIA LIFE 80

STANDARD

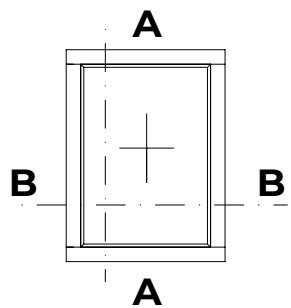

SEZIONE VERTICALE A-A

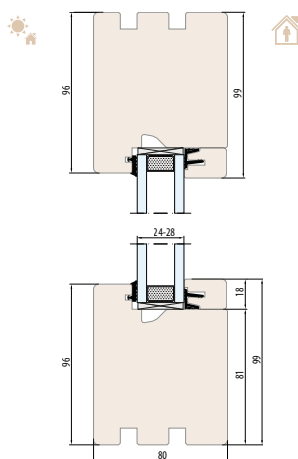

SISTEMA **ESPERIA LIFE 80-Fix**
Senza scanalatura per il davanzale

ESPERIA LIFE 80

FIX

SISTEMA **ESPERIA LIFE 80-Fix**
SEZIONE ORIZZONTALE B-B

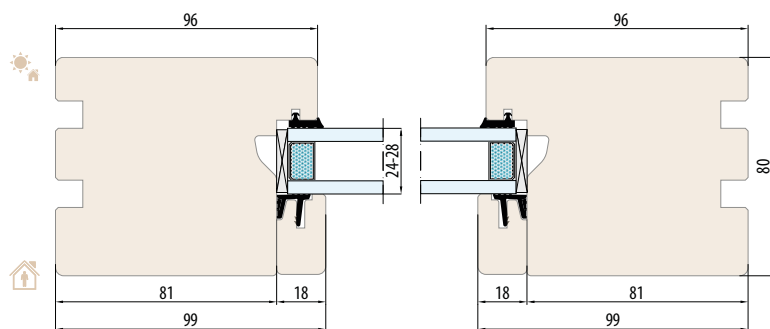

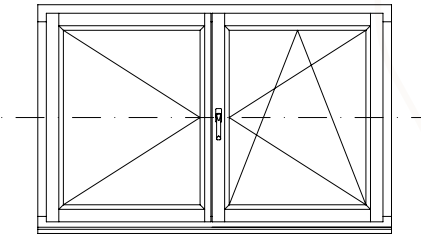

ESPERIA LIFE 80

MONTANTE MOBILE

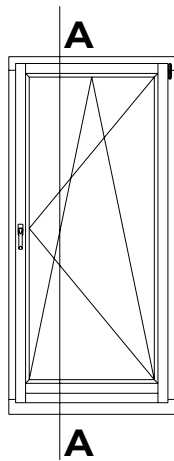
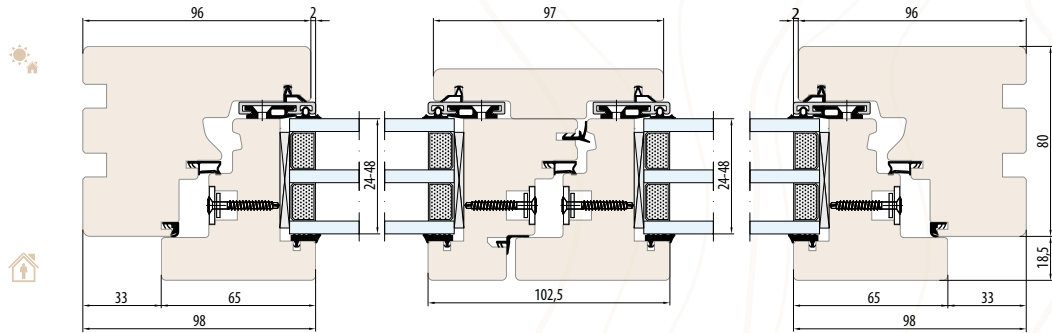

ESPERIA LIFE 80

PORTE BALCONE

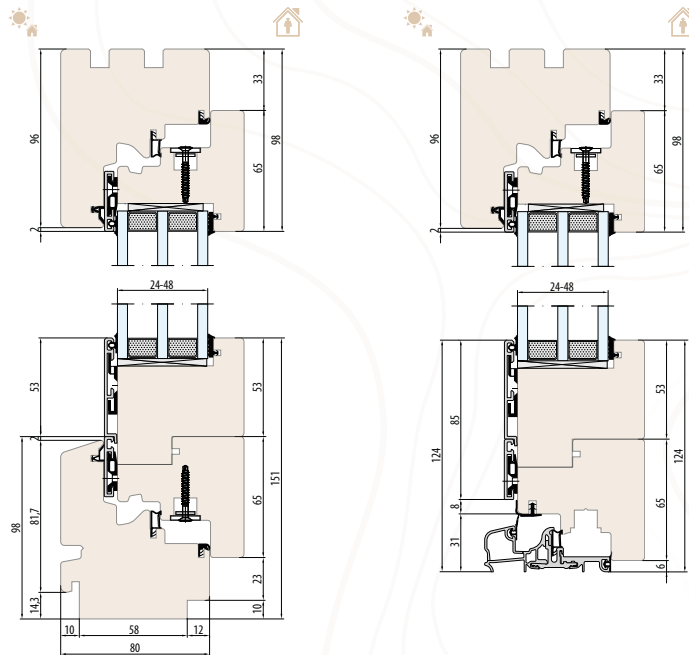

SISTEMA ESPERIA LIFE 80
Porte balcone a una anta con soglia alta

SISTEMA ESPERIA LIFE 80
Porte balcone a una anta con soglia bassa



NATURO 68 HST

SISTEMA SCORREVOLE A SOLLEVAMENTO

2,8

Altezza della
struttura [m]

1-2

Binari di
scorrimento

164

Profondità di
installazione
[mm]

Naturo 68 HST è un sistema scorrevole a sollevamento in legno relativamente leggero, caratterizzato da una profondità di installazione ridotta per un prodotto della sua classe. Consente una facile gestione anche delle strutture di grandi dimensioni. Questo sistema permette di creare grandi vetrate che si adattano perfettamente alle tendenze architettoniche attuali, e la struttura a soglia bassa facilita notevolmente il passaggio tra l'interno della casa e la terrazza o il giardino.

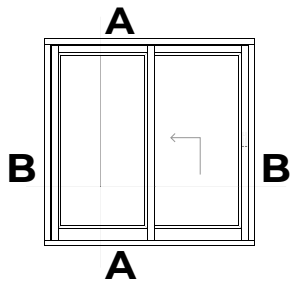

SISTEMA NATURO 68 HST
(Dimensioni generali) - soglia 22 mm - schema "A"

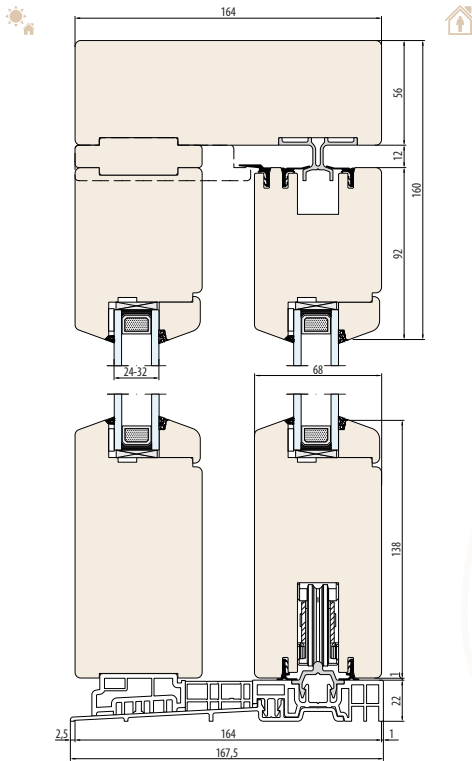

SISTEMA NATURO 68 HST
(Dimensioni generali) - soglia 50 mm - schema "A"

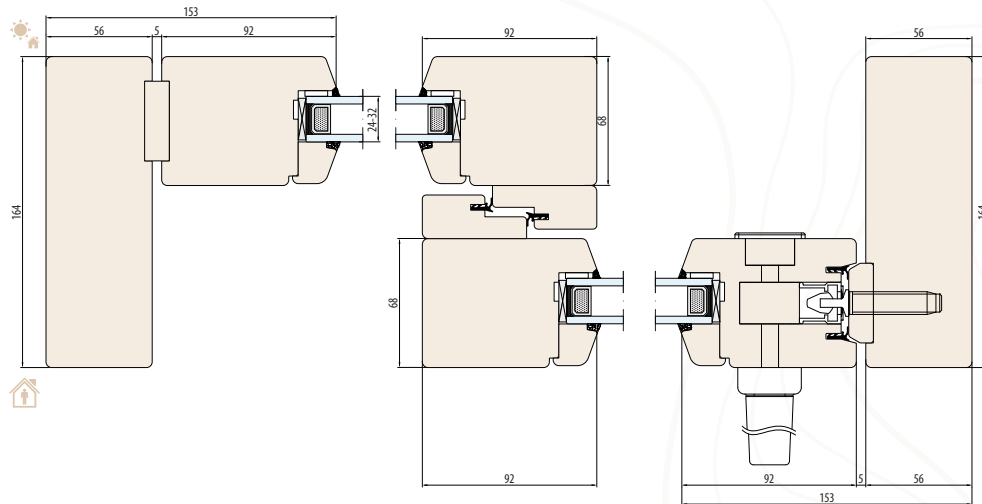
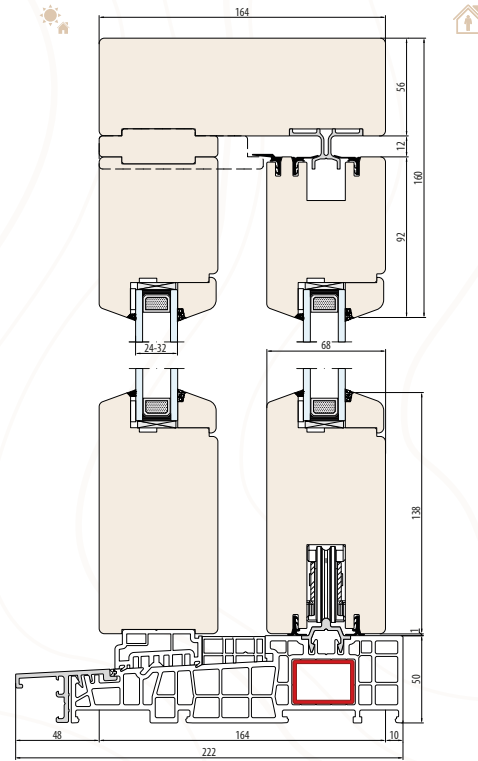

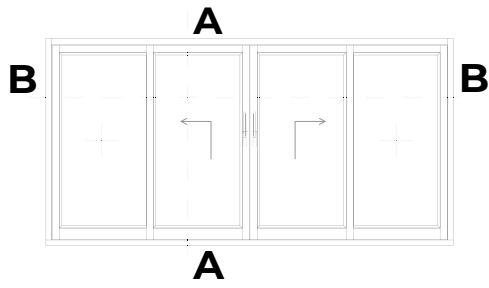

SISTEMA NATURO 68 HST
(Dimensioni generali) - soglia 22 mm - schema "C"

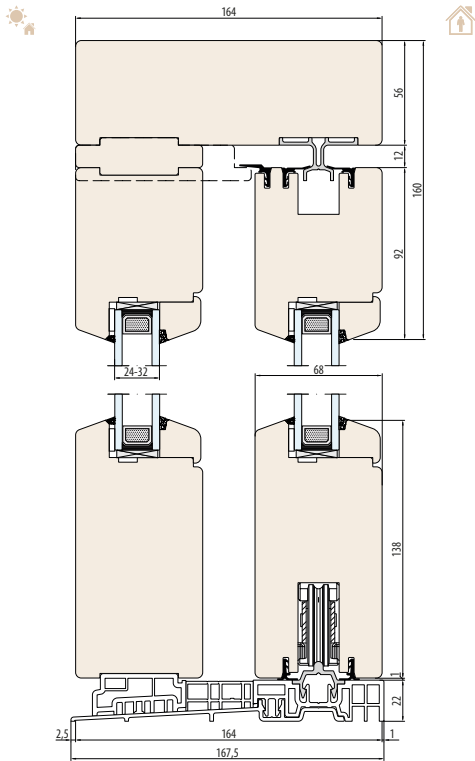

SISTEMA NATURO 68 HST
(Dimensioni generali) - soglia 50 mm - schema "C"

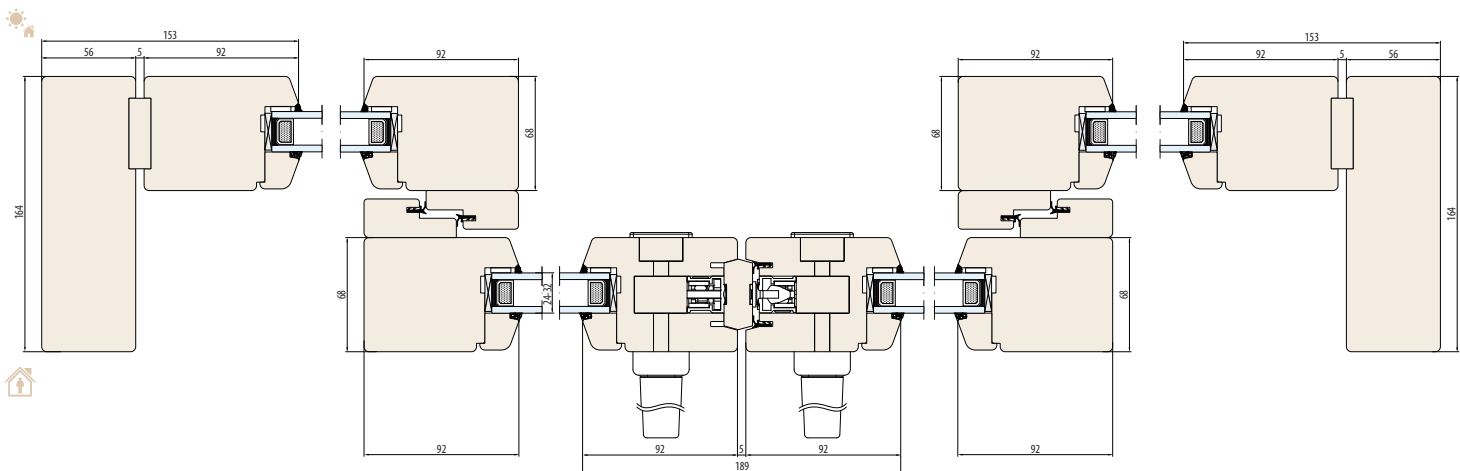
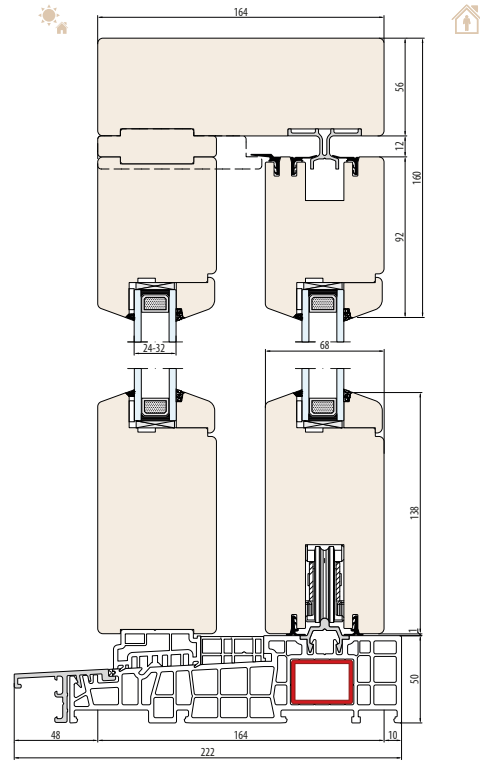

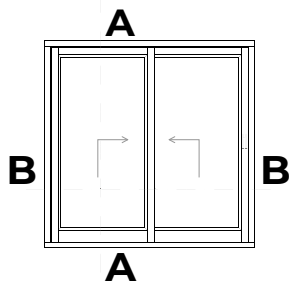

SISTEMA **NATURO 68 HST**
(Dimensioni generali) - soglia 22 mm - schema "D"

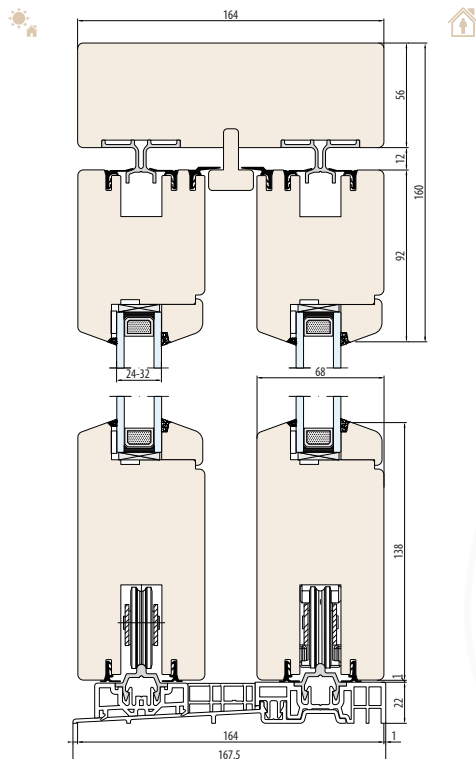

SISTEMA **NATURO 68 HST**
(Dimensioni generali) - soglia 50 mm - schema "D"

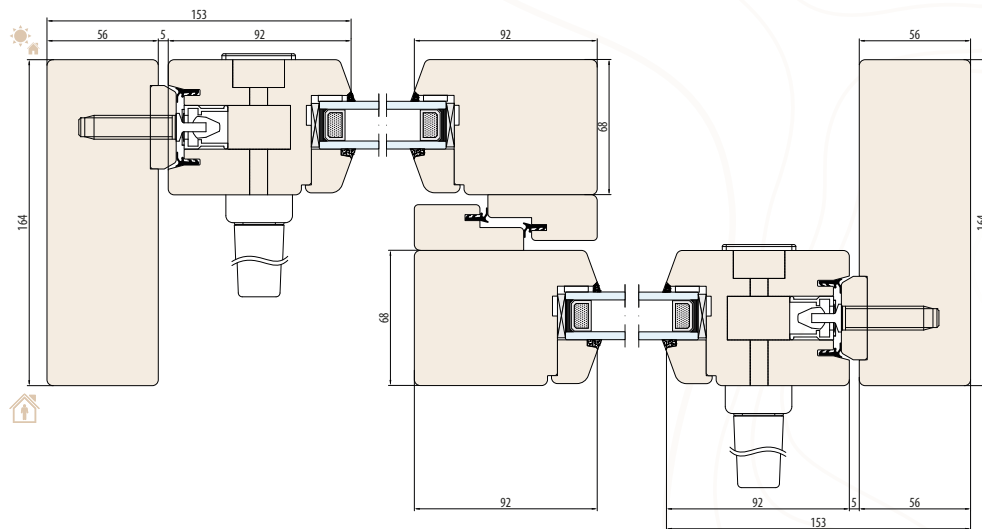
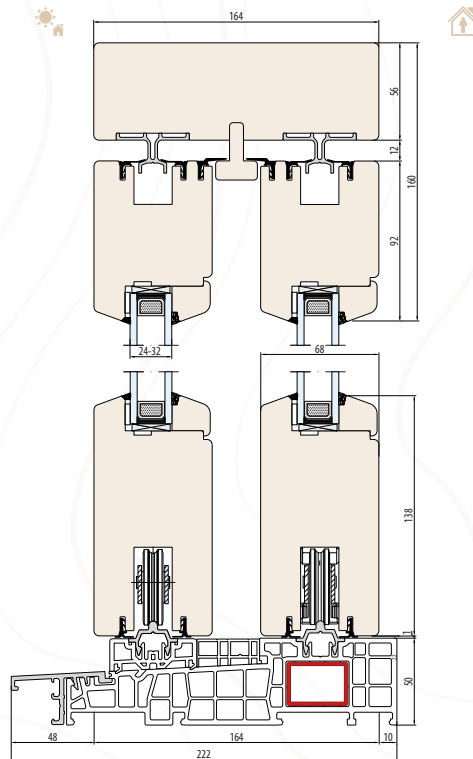



NATURO 80 HST

SISTEMA SCORREVOLE A SOLLEVAMENTO

2,8

Altezza della
struttura [m]

1-2

Binari di
scorrimento

188

Profondità di
installazione
[mm]

Il Naturo 80 HST è un elegante sistema alzante-scorrevole in legno con ante robuste e resistenti, che, nonostante le grandi dimensioni, appaiono snelle e dinamiche. La grande massa delle ante aumenta la tenuta ermetica in posizione chiusa. Il suo design universale permette di adattarsi a qualsiasi stile architettonico, evidenziando la bellezza naturale del legno o donandogli colori uniformi.

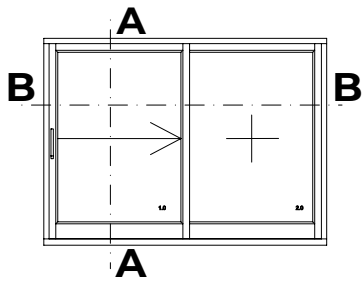

SISTEMA NATURO 80 HST
(Dimensioni generali) - soglia 24 mm - schema "A"

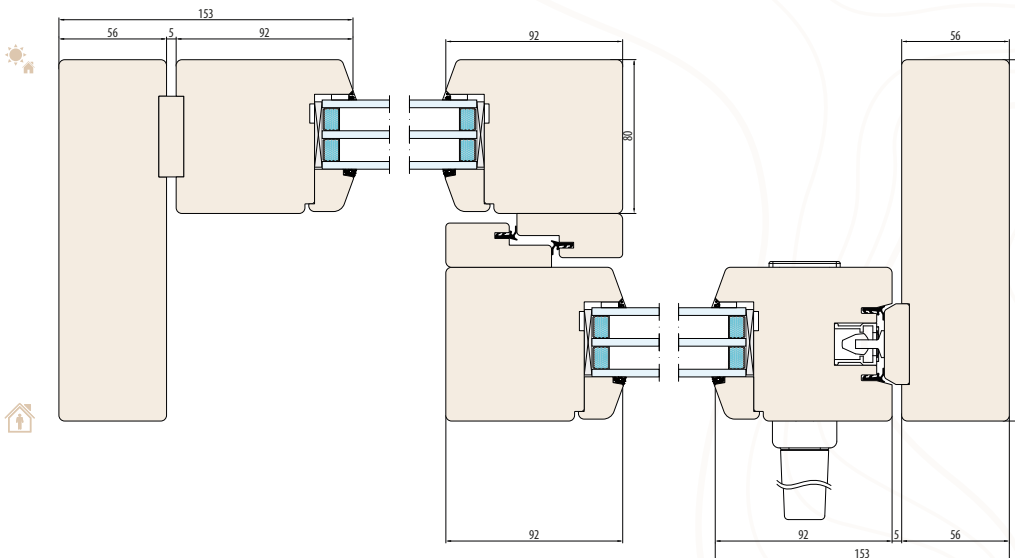
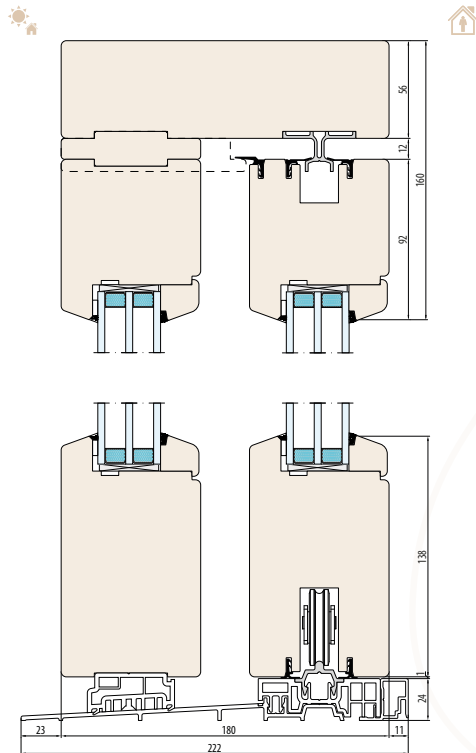

SISTEMA NATURO 80 HST
(Dimensioni generali) - soglia 50 mm - schema "A"

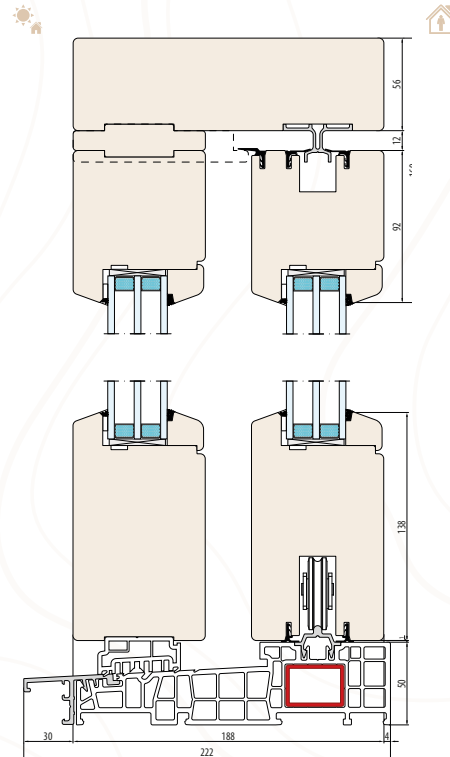

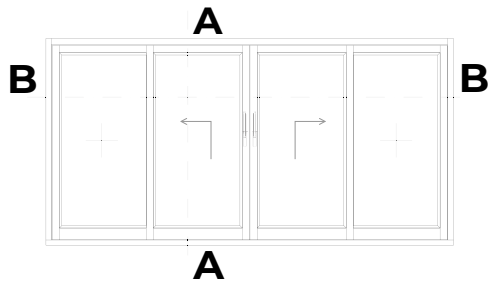

SISTEMA NATURO 80 HST
(Dimensioni generali) - soglia 24 mm - schema "C"

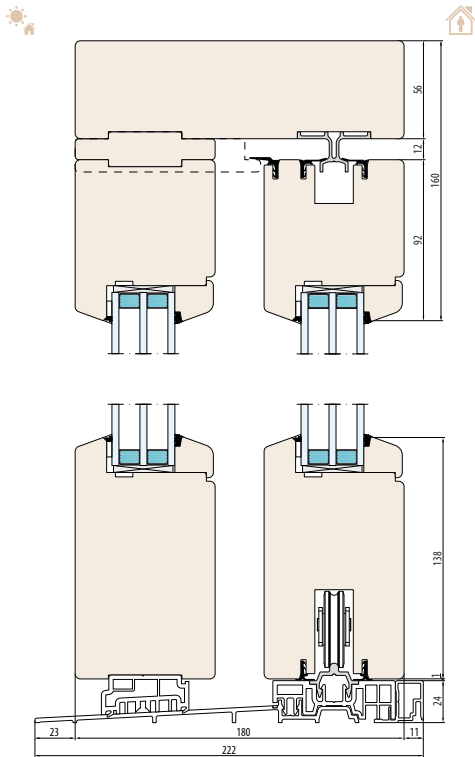

SISTEMA NATURO 80 HST
(Dimensioni generali) - soglia 50 mm - schema "C"

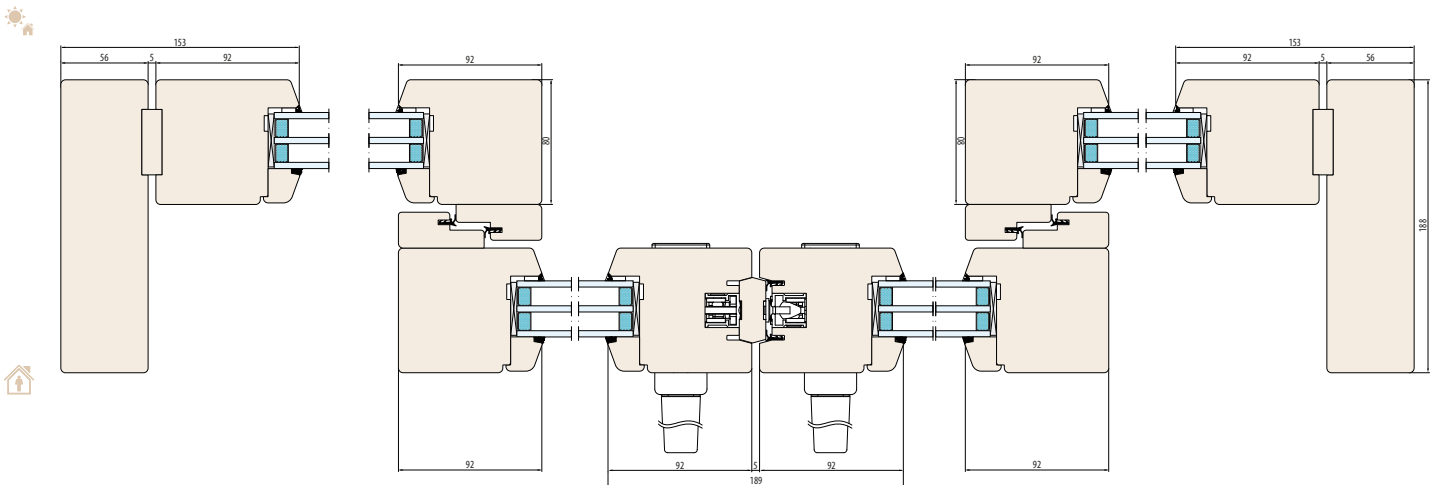
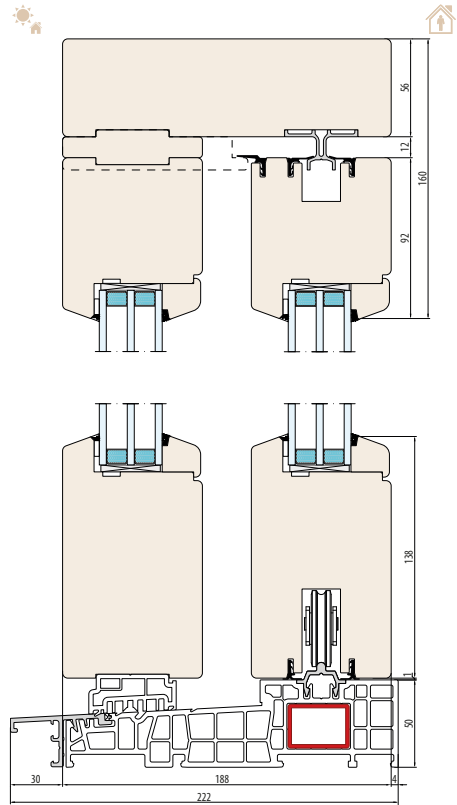

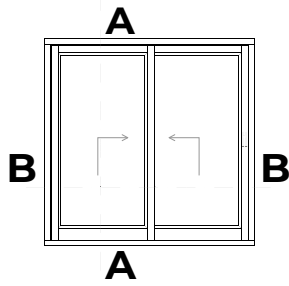

SISTEMA NATURO 80 HST
(Dimensioni generali) - soglia 24 mm - schema "D"

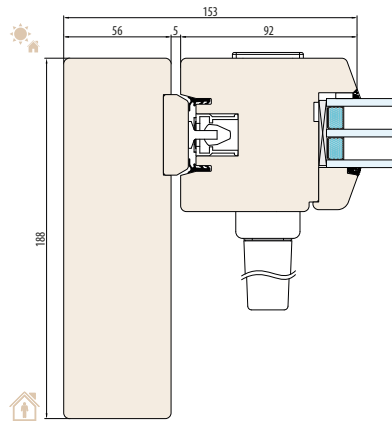
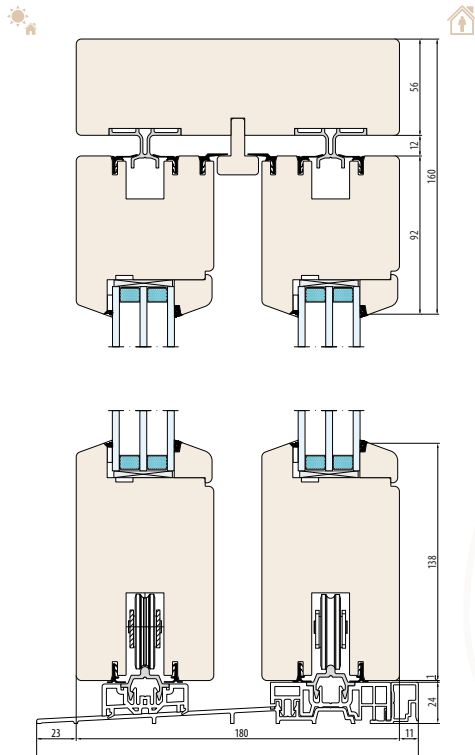

SISTEMA NATURO 80 HST
(Dimensioni generali) - soglia 50 mm - schema "D"

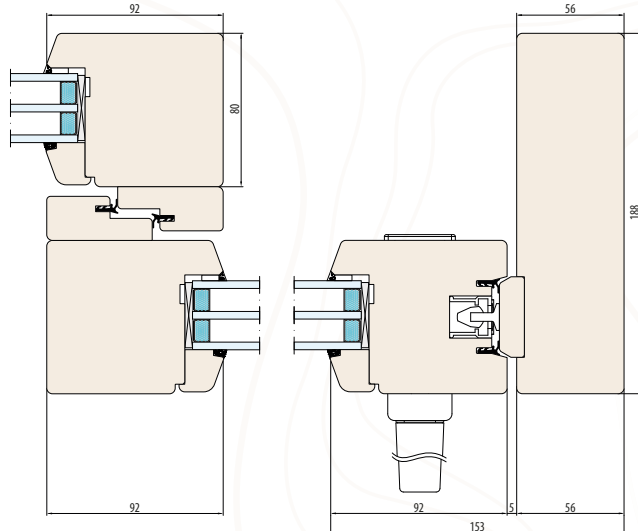
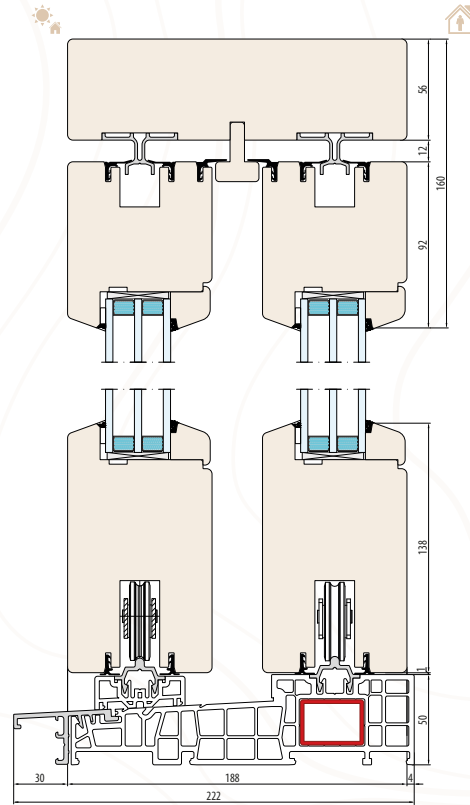

FINESTRE E PORTE MODELLI

Offriamo infissi con forme arcuate e oblique, perfettamente adatti a edifici di vari stili. Gli investitori scelgono sempre più spesso forme insolite.

Le finestre ad arco conferiscono un carattere unico agli interni e alla facciata. Sono spesso anche ornamenti di residenze classiche, palazzi storici ed edifici. Le finestre oblique sono invece una proposta per edifici moderni che richiamano la forma di strutture più tradizionali.

Puntiamo sulla tecnologia più avanzata, grazie alla quale siamo in grado di soddisfare le aspettative individuali del cliente. Grazie ai materiali di altissima qualità e alle tecnologie più moderne, l'unico limite è l'immaginazione.



arco

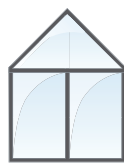

triangolo



trapezio

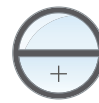

cerchio

(+) finestra fissa - non apribile

PORTE IN LEGNO

Le porte in legno rappresentano un'eleganza senza tempo, adatta sia in un contesto moderno che in uno stile tradizionale.

La lavorazione tecnologicamente avanzata di questo materiale naturale e completamente biodegradabile permette di ottenere proposte resistenti, durevoli e calde, che diventano il biglietto da visita di ogni edificio. I clienti possono scegliere tra un vasto numero di pannelli delle linee WoodLine e basati su vetro EkoVitre, nonché porte impiallacciate fresate.

Lo spessore del pannello e quindi il suo isolamento acustico e termico dipendono dal sistema di infissi in legno scelto.



PANNELLI FRESATI

I modelli dei pannelli vengono creati tramite fresatura, consentendo una grande creatività e la realizzazione di composizioni uniche che soddisfano le aspettative degli investitori. Scegliendo le nostre porte, si ottiene un'elevata qualità di esecuzione e un'estetica che si adatta perfettamente a qualsiasi stile di arredamento.



Si noti che il pannello non è realizzato in legno massiccio, quindi sono possibili piccole differenze nelle tonalità delle vernici.



MODELLI DI PANNELLI FRESATI



Pannello A



Pannello B



Pannello C



Pannello D



Pannello E



Pannello F



Pannello G



Pannello H



Pannello I



Pannello J



Pannello K



Pannello L

MODELLI ESEMPLIFICATIVI DI PANNELLI FRESATI



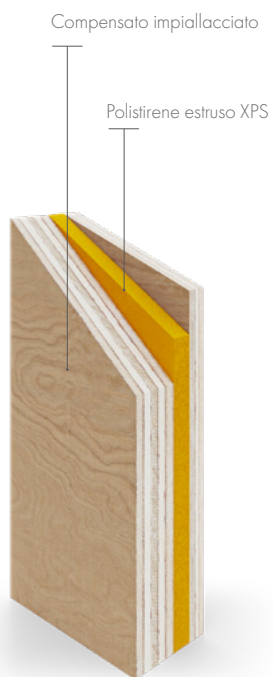



WoodLine

PANNELLI PORTA WOODLINE

La collezione WoodLine offre oltre 140 modelli unici di porte. È anche una combinazione armoniosa di modelli moderni e tradizionali, perfettamente adattabili alle preferenze e alle esigenze di ogni cliente.



Si noti che il pannello non è realizzato in legno massiccio, quindi sono possibili piccole differenze nelle tonalità delle vernici.



WoodLine 1



WoodLine 51



WoodLine 54



WoodLine 73



WoodLine 101



WoodLine 21



WoodLine 25



WoodLine 28



WoodLine 29



WoodLine 57

Altri modelli di pannelli disponibili sul sito web e nel reparto commerciale.

Colori secondo la palette di vernici e la scala RAL.

Possibilità di applicare maniglie, controllo accessi, cassetta per le lettere, spioncino.

Di serie, i pannelli sono senza copertura INOX. L'applicazione della copertura INOX è possibile previo accordo con il reparto tecnologico.



PANNELLI PORTA EKO VITRE

I pannelli EkoVitre con vetrate offrono infinite possibilità di adattamento individuale a qualsiasi progetto architettonico. Sono costituiti da due lastre di vetro VSG, di cui una con motivi sabbiati. I pannelli EkoVitre sono realizzati con materiali di alta qualità che garantiscono un aspetto estetico e una lunga durata.



Si noti che il pannello non è realizzato in legno massiccio, quindi sono possibili piccole differenze nelle tonalità delle vernici.



EkoVitre 01



EkoVitre 04



EkoVitre 06



EkoVitre 09



EkoVitre 15



EkoVitre 02



EkoVitre 05



EkoVitre 08



EkoVitre 10



EkoVitre 14

Tutti i modelli disponibili su richiesta.

La vetratura standard nei pannelli porta è realizzata in vetro opaco.

Struttura del pannello di vetro inserto: VSG 44.4, sabbiatura secondo modello, cornice 18 mm, VSG 44.2 Plth. XN.

Spessore del pannello 36 mm, dimensione massima 2200x950 mm, dimensione minima 1700x600 mm.





ACCESSORI

VETRI

La vetratura utilizzata nelle nostre finestre è composta da pacchetti di vetri, ossia doppi vetri costituiti da almeno due lastre di vetro. Per ottenere le migliori prestazioni termiche, le camere tra le lastre di vetro possono essere riempite con gas nobili: argon o kripton. Utilizziamo anche rivestimenti di ossidi metallici (thermo e one), il cui scopo è ridurre ulteriormente la trasmittanza termica della vetratura.

I migliori pacchetti di vetri dotati di cosiddetta "cornice calda" ci permettono di ottenere un valore di trasmittanza termica U_g di $0,3 \text{ W/m}^2\text{K}$.

Oltre al vetro standard, possiamo offrire anche vetri fonoassorbenti, di sicurezza, antieffrazione, ornamentali e a controllo solare. La possibilità di combinare diversi tipi di vetro e il numero maggiore o minore di vetri consente di ottenere le giuste caratteristiche per ogni tipo di finestra e porta della nostra offerta.

Presentiamo un riepilogo delle principali tipologie di vetri doppi, con una descrizione delle loro funzioni:



Pacchetti di vetri a 1 camera

Il vetro doppio a una camera è costituito da due lastre di vetro. È lo standard per i sistemi di finestre e porte di base.



Pacchetti di vetri a 2 camere

I vetri doppi a due camere aumentano il comfort termico nell'ambiente. La separazione dello spazio tra i vetri con una lastra di vetro aggiuntiva riduce significativamente la trasmittanza termica.



Fonoassorbenti

I vetri doppi dotati di pellicola acustica offrono un elevato livello di riduzione del rumore. Diverse spessori di vetro possono efficacemente attenuare i suoni a determinate frequenze.



Di sicurezza

I vetri laminati e/o temperati migliorano la sicurezza. Il vetro temperato è più resistente e si frantuma in frammenti con bordi smussati, mentre quello laminato è più difficile da perforare.



A controllo solare

Il vetro a controllo solare (selettivo, assorbente o riflettente) limita il flusso di luce e riduce la quantità di energia termica che entra negli ambienti.

VETRI DECORATIVI

I vetri doppi con vetro decorativo sono una scelta eccellente sia per finestre, porte che per pareti divisorie. I vetri decorativi sono ideali per case, uffici, negozi, hotel e ristoranti. A seconda del motivo scelto, possono non solo aumentare la privacy, ma anche illuminare l'interno, rendendolo otticamente più ampio, il che rappresenta un ulteriore vantaggio. Oltre ai vetri standard con rivestimento opaco, offriamo anche vetri ornamentali con i seguenti motivi:



Clear



Mirastar



Parsol marrone



Parsol grigio



Parsol verde



Stopsol marrone



Stopsol classic grigio



Stopsol Supersilver Clear



Planibel Dark Grey



Allddeutsch bianco



Chinchilla bianco



Crepi bianco



Della bianco opaco



Delta bianco



Flutes bianco opaco



Kathedral bianco



Master-Ligne



Master-Carre



Master-Point



Monumental M



Kura bianco



Niagara bianco



Niagara bianco opaco



Sabbia parziale



Stadip 33.1 PVB Mat



Silvit bianco



Silvit marrone



Waterdrop



Satinovo Mate

LISTELLI

I listelli conferiscono alle finestre un carattere elegante e unico, e in alcuni casi costituiscono un elemento decorativo essenziale che richiama lo stile architettonico di un tempo.



Decorativi interni al vetro

Colori disponibili dei listelli:
oro, oro opaco, argento opaco, bianco
Dimensione:
8 mm



Decorativi interni al vetro *

Colori disponibili dei listelli:
palette RAL, palette impiallacciate
Dimensione:
18, 26, 45 mm

* il colore dell'impiallacciatura del listello può differire dal colore dell'infisso in legno



Applicati con duplex

Colori disponibili dei listelli:
palette RAL, palette di vernici
larghezza del duplex:
20, 24, 30 mm
larghezza delle traverse adesive:
22, 26, 32 mm

Colori disponibili del duplex:
colori delle distanziatrici calde SWISSPACER Ultimate,
alluminio



Strutturali

Sono posizionati nella struttura dell'anta e dividono il vetro in parti. Sono sempre in legno e del colore dell'anta della finestra.



DISTANZIATORI SWISSPACER ULTIMATE

Oltre al distanziatore standard in alluminio, offriamo anche uno dei migliori distanziatori termici disponibili al mondo.

Il distanziatore termico SWISSPACER Ultimate elimina i ponti termici e riduce il rischio di condensa ai bordi del vetro.

I distanziatori sono disponibili in vari colori della palette RAL.

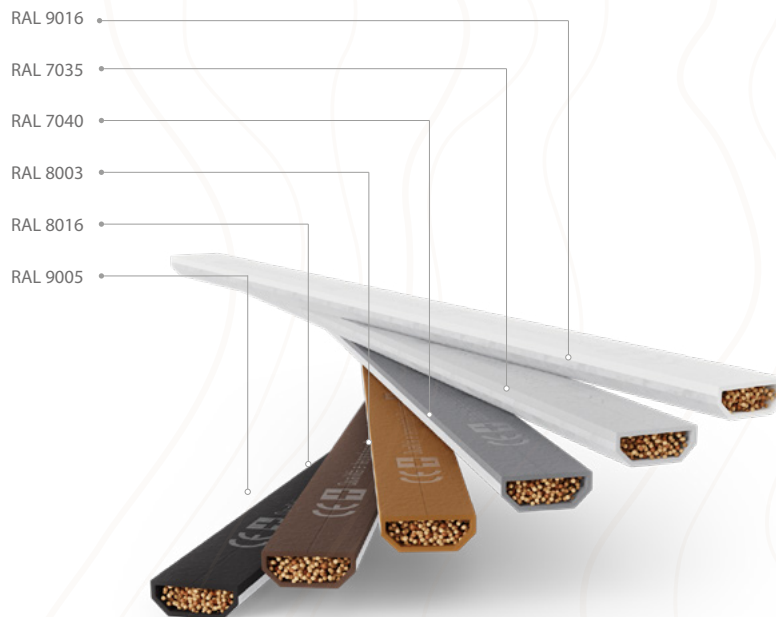

FERRAMENTA

Ferramenta perimetrale nelle classi di sicurezza RC1 e RC2

Nella scelta delle finestre è importante prestare attenzione alla classe di sicurezza antieffrazione.

RC1 e RC2 sono classi di resistenza all'effrazione, definite dalla norma europea PN-EN 1627:2012. Queste classi indicano quanto sia efficace la tecnologia della finestra contro i tentativi di effrazione, secondo criteri molto rigorosi.

Le finestre RC2 sono consigliate dove esiste il rischio di effrazione, come piani rialzati e bassi, dove il ladro può accedere facilmente, così come per porte balcone e terrazza. Le finestre RC1, invece, hanno protezioni standard.

Le finestre in legno utilizzano la ferramenta Roto NX.

Nelle porte in legno vengono utilizzate le serrature multipunto della ditta GU.



foto della ferramenta Roto NX

DAVANZALI IN LEGNO INTERNI

I davanzali in legno sono un optional che sottolinea l'estetica degli infissi in legno.

Spessore: 30 mm

Profondità: da 80 mm a 1200 mm

Tipi di legno: pino massello, pino giuntato, abete, quercia, meranti

Lunghezza massima: dipende dal tipo di legno scelto

Tipi di finiture del legno: colori della gamma lazur, colori della gamma RAL, vernice trasparente, impregnante trasparente, legno grezzo

I davanzali in legno possono avere diverse forme degli angoli a seconda della variante scelta.



Modello A



Modello B



Modello C



Modello D



Modello E



GOCCIOLATOI

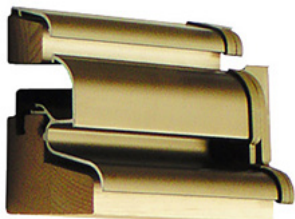

Alluminio

Installato di serie.



Legno

Installato opzionalmente.

ACCESSORI PER PORTE

- spioncino
- feritoia per lettere
- entrata per gatti o cani

maggiori informazioni presso i rappresentanti commerciali.



MANIGLIE E IMPUGNATURE

L'offerta di maniglie per porte comprende sia maniglie con placca standard che separate (maniglia-cilindro). Sono apprezzate per la varietà di modelli, colori, funzionalità delle maniglie e loro proprietà antieffrazione.

Oltre alle maniglie standard per finestre, offriamo maniglie con pulsante o chiave che bloccano l'apertura della finestra. Offriamo anche un'ampia scelta di forme e colori, facilitando l'abbinamento con l'estetica degli infissi scelti.

Per le porte esterne, proponiamo eleganti e moderne impugnature per porte. Possono avere diverse forme e lunghezze. Proponiamo anche soluzioni come la maniglia-impugnatura, che limitano l'accesso all'edificio dall'esterno.

MANIGLIA FKS **1006**



MANIGLIA FAM **NEPTUN**



Impugnatura **P1** Impugnatura **P5** Impugnatura **DP70** Impugnatura **DP80**



Sono disponibili molti modelli diversi di maniglie e impugnature, maggiori informazioni presso i rappresentanti commerciali.

ROSETTE

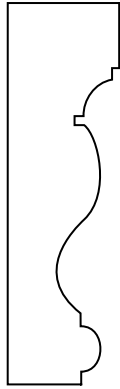

1G/Gt



1G



1G/G

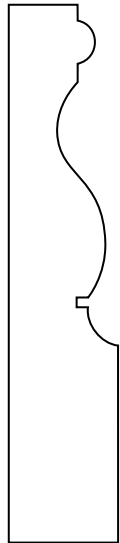

1D/Gt

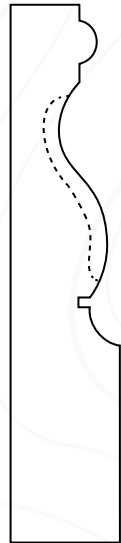

1D



1D/Gt/K

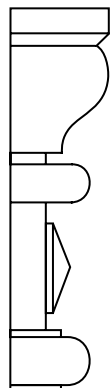

2G



2G/R

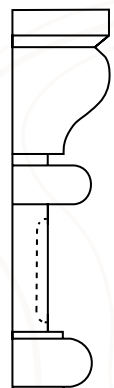

2G/2

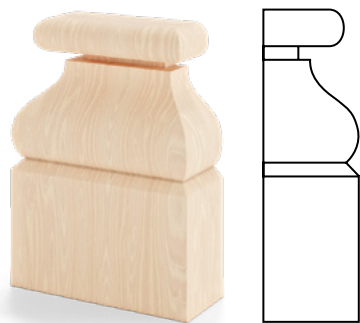

2D

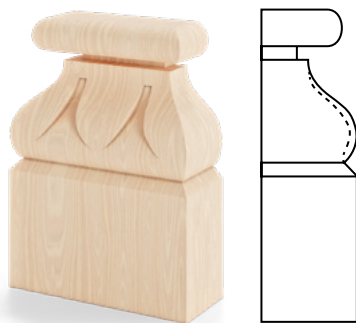

2D/R

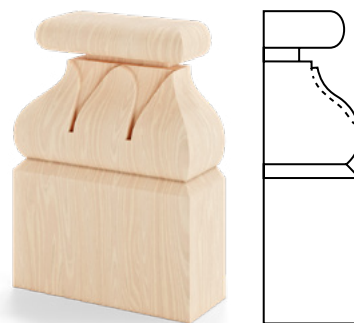

2D/2

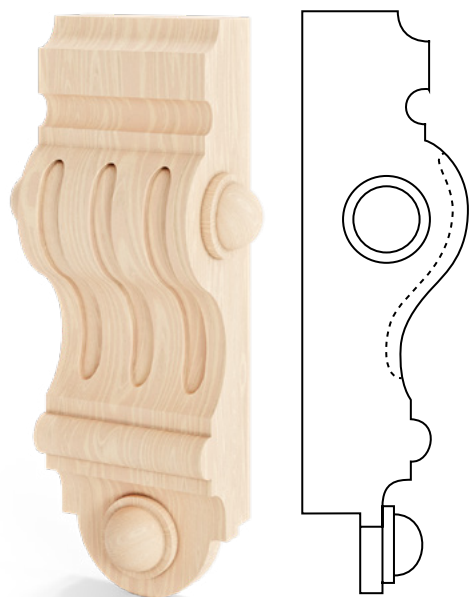

4G

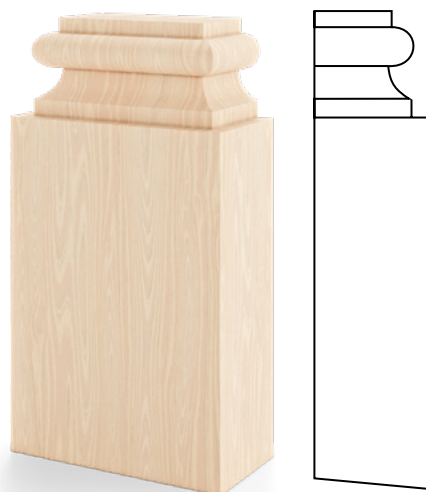

4D

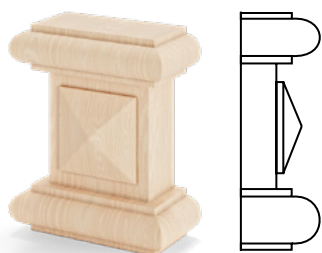

2S

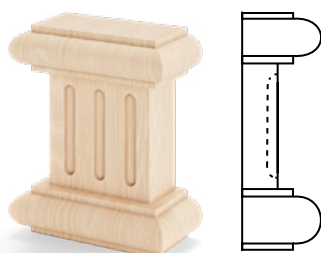

2S/2

Abbiamo rosette di diversi modelli, adattate ai sistemi scelti. Nel catalogo sono presentati i modelli base; l'offerta completa è disponibile presso i rappresentanti commerciali.

GAMMA COLORI LEGNO **STANDARD**



LEGNO
GREZZO



VERNICE
TRASPARENTE

COLORI **RAL**

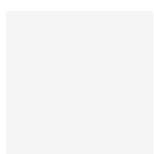

RAL 9016

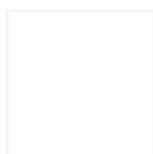

RAL 9010

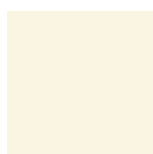

RAL 9001



RAL 8017



RAL 7035



RAL 7016



RAL 7021



RAL 9005



RAL 7039

COLORI **LAZUR**

PINE							
	STONE PINE	WALNUT	WENGE	OAK	DARK CHESTNUT	CYPRESS	AFROMOSIA
MERANTI							
	STONE PINE	WALNUT	WENGE	OAK	DARK CHESTNUT	CYPRESS	AFROMOSIA

La colorazione dei modelli va considerata solo come un'indicazione, poiché possono verificarsi differenze di tonalità tra i colori a seconda del tipo di legno, del suo colore naturale e dello spessore dello strato di vernice applicato. I campioni di colore sono mostrati su legno di pino e meranti. I colori presentati possono differire da quelli reali.

eko
okna

26.11.2024



Eko-Okna S.A.

ul. Spacerowa 4

47-480 Kornice

La pubblicazione non costituisce un'offerta commerciale. Non è una base per reclami.
Le fotografie presentate sono immagini illustrative e non foto reali dei prodotti.